













Vormgevings voorwaarden

Geldig vanaf 1 juli 2026



Inhoud

Inleiding	3
Formaatindeling	4
 1. <u>Envelop (machinegeschikt)</u>	5
 2. <u>Kaart (machinegeschikt)</u>	10
 3. <u>Selfmailer (machinegeschikt)</u>	15
 4. <u>Poststukken in folie (machinegeschikt)</u>	21
 5. <u>Poststukken in (doorschijnende) paperwrap (machinegeschikt)</u>	25
 6. <u>Onverpakt poststuk (machinegeschikt)</u>	28
 7. <u>Periodieken</u>	32
 8. <u>Speciaal (niet machinegeschikt)</u>	33
 9. <u>Antwoordzendingen (machinegeschikt)</u>	37
 10. <u>Brievenbuspakje+</u>	39
 11. <u>Medische Post</u>	41
 12. <u>Aangetekende brieven</u>	41
 13. <u>Track & Check Brieven</u>	42
Bijlage 1: <u>Adressering</u>	43
Bijlage 2: <u>Codering en Sortering</u>	44
Bijlage 3: <u>Adressering buitenland</u>	45
Bijlage 4: <u>Indexzone</u>	46
Bijlage 5: <u>Contrast en reflectie</u>	47

Je kunt door deze voorwaarden bladeren door op de onderstreepte links te klikken.

Inleiding

Als je post verstuurt, wil je dat we die netjes op tijd op het juiste adres bezorgen. Met de juiste adressering en vormgeving kunnen we je post efficiënt verwerken en bezorgen. In deze voorwaarden lees je aan welke voorwaarden je post moet voldoen. Deze voorwaarden gelden voor alle soorten post die door de brievenbus past. Dus voor partijenpost én brievenbuspakjes.

Goed om te weten

Bij partijenpost kun je kiezen uit verschillende formaten: klein, groot of speciaal. Per formaat geldt een aantal standaard voorwaarden. Deze vind je op [pagina 4](#). Per soort post gelden aanvullende voorwaarden. Die voor een envelop zijn bijvoorbeeld weer anders dan die van een tijdschrift. Kijk dus nooit alleen naar de voorwaarden van het formaat, maar ook naar die van de soort post. In de inhoudsopgave zie je de keuzes die je daarin hebt. Voor internationale post (ongesorteerde partijen) gelden aanvullende voorwaarden. Hierover lees je meer op [pagina 45](#).

Extra aandacht voor de indexzone machinale geschiktheid

Onze machines kunnen alleen post verwerken die voorzien is van een indexzone. Dit is het gedeelte waar onze machines informatie op printen die nodig is om de post goed te kunnen sorteren en bezorgen. Op [pagina 46](#) lees je alles over de indexzone. Zorg dat deze vrij van bedrukking is!

Het is belangrijk dat je het adres op de juiste plek op je poststuk zet. Zo weten we precies waar je post heen moet. Check ook altijd of het adres klopt. Dat kan op verschillende manieren op [postnl.nl](#), bijvoorbeeld met de Adrescheck.

Zorg daarnaast dat je printkwaliteit goed is. Dat geldt voor adressen, maar ook voor coderingen en andere aanduidingen op je poststuk. Als alles duidelijk en scherp is, kunnen we je post snel en zonder extra kosten bezorgen.

Verder is de buigzaamheid van poststukken belangrijk. Zo verwerken we je post snel en efficiënt. Aan het eind van artikel 1 tot en met 6 zie je met een afbeelding wat de minimale en maximale buigzaamheid is. We hebben ook [een korte video](#) gemaakt. Daarin laten we zien hoe je met de Machine Entry Check (MEC) controleert of poststukken geschikt zijn voor machinale verwerking.

Jouw post met zo min mogelijk uitstoot bezorgd

Post wordt steeds efficiënter. Zo zien we dat steeds meer post in een (doorschijnende) paperwrap wordt verstuurd. Om die goed te kunnen verwerken, gelden speciale vormgevingsvoorwaarden. Hierover lees je meer op [pagina 25](#). Benieuwd wat we doen om onze uitstoot te verminderen? Op [postnl.nl/duurzaamheid](#) lees je meer over onze route naar net zero.







Hulp nodig?

Heb je vragen over de adressering of vormgeving van post? Twijfel je bijvoorbeeld over coderingen, afmetingen of materialen? Neem dan vooral contact op! Je contactpersoon helpt je graag!

Tip: vergeet postfilter niet!

Als je ongevraagd geadresseerde reclamepost verstuurt, ben je verplicht om op je post een verwijzing naar Postfilter te maken. In Postfilter registreren consumenten welke reclamepost ze niet willen ontvangen. Deze post mag je dan niet meer naar ze sturen. Raadpleeg Postfilter dus regelmatig. Meer weten? Kijk op [bedrijven.postfilter.nl](#).

Formaatindeling

	Soort poststukken	Vorm	Afmetingen		Gewicht	Inhoud	Soort verpakking
			Min.	Max.			
Klein 	Hetzelfde uiterlijk, formaat en gewicht (zolang het gewicht valt binnen een gewichtstrap)	Rechthoekig en bestaat uit één geheel (geen openingen of uitsparingen)	140 x 90 mm	C5 (229 x 162 mm) Dikte: 5 mm	50 g	Papier*	Papier: gesloten envelop, kaart, selfmailer
Groot 	Hetzelfde uiterlijk, formaat en gewicht (zolang het gewicht valt binnen een gewichtstrap)	Rechthoekig en bestaat uit één geheel (geen openingen of uitsparingen)	140 x 90 mm	C4 (324 x 229 mm) Dikte: 10 mm	350 g	Papier*	Papier: gesloten envelop, kaart, selfmailer Folie, (doorschijnende) Paperwrap: volgens specificaties Groot
Gemengd** 	Klein en Groot met verschillend uiterlijk, formaat en gewicht	Rechthoekig en bestaat uit één geheel (geen openingen of uitsparingen)	140 x 90 mm	C4 (324 x 229 mm) Dikte: 10 mm	350 g	Papier*	Papier: gesloten envelop, kaart, selfmailer
Speciaal 	Hetzelfde uiterlijk, formaat en gewicht (zolang het gewicht valt binnen een gewichtstrap)	Rechthoekig en bestaat uit één geheel (geen openingen of uitsparingen)	140 x 90 mm	Brievenbus (380 x 265 x 32 mm)	2.000 g	Alle soorten, ook goederen	Alle soorten: bv. wikkel of gesloten met nietje, folie, (doorschijnende) paperwrap. volgens specificaties Speciaal
Gemengd extra 	Uiterlijk, formaat en gewicht mogen verschillen	Rechthoekig en bestaat uit één geheel (geen openingen of uitsparingen)	140 x 90 mm	Brievenbus (380 x 265 x 32 mm)	2.000 g	Alle soorten, ook goederen	Alle soorten verpakking
Brievenbuspakje+ 	Uiterlijk, formaat en gewicht mogen verschillen	Rechthoekig en bestaat uit één geheel (geen openingen of uitsparingen)	140 x 90 mm	Brievenbus (380 x 265 x 32 mm)	2.000 g	Alle soorten, ook goederen	Beschermende verpakking, zoals bubbeltjesenvelop of doosje

* Het meesturen van plastic pasjes is mogelijk. Zie hoofdstuk 1. Enveloppen.

** Een partij gemengd mag alléén uit poststukken klein en/of groot bestaan. Indien dit niet het geval is dan partijenpost gemengd extra.

Indien je poststukken niet voldoen aan de hiervoor omschreven vorm (rechthoekig), de hiervoor omschreven formaten (minimum afmeting), te licht van gewicht zijn (zie materiaal informatie bij de verschillende poststukken), het adres van de geadresseerde niet leesbaar is, de indexzone niet is vrijgehouden of er meer dan één afzender is, dan behoudt PostNL zich het recht voor om een langere overkomstduur te hanteren op deze poststukken en extra verwerkingskosten in rekening te brengen. Let op: dit geldt voor alle partijgroottes.

Naast deze vormgevingsvoorwaarden dient de aangeleverde partijenpost te voldoen aan de richtlijnen zoals deze zijn beschreven in de (laatste versies van de) Aanlevervoorwaarden, de Algemene Voorwaarden voor het vervoer van Partijen Buszendingen (AVPB), de Algemene Voorwaarden voor het vervoer van Brievenbuspakje+ en in geval van partijenpost naar het buitenland, de Product- en Aanlevervoorwaarden Buitenland.

Artikel 1

Envelop (machinegeschikt)

Kenmerken		
	Formaten	<ul style="list-style-type: none"> ▪ Klein  Groot 
A	Vorm, afmetingen, dikte, gewicht, inhoud, verpakking	<ul style="list-style-type: none"> ▪ Vormgevingsvoorwaarden van poststukken Klein en Groot, zie pagina 4.
H	Inhoud	<ul style="list-style-type: none"> ▪ De inhoud bestaat uitsluitend uit papier ▪ Binnen het formaat Klein kunnen maximaal 2 plastic pasjes worden meegestuurd, bij Groot is dat maximaal 4 stuks. ▪ De pasjes dienen gefixeerd te worden op het papier (inhoud) op minimaal 30 mm van de onderzijde van de envelop.
D	Materiaal envelop	<ul style="list-style-type: none"> ▪ Papieren envelop, minimaal 70 g/m². ▪ Poststuk voldoende buigzaam.
B	Adresvenster	<ul style="list-style-type: none"> ▪ Adres altijd zichtbaar (zorg dat de inhoud en het adres niet kunnen verschuiven in de envelop). ▪ Folie voor venster niet te glimmend, zonder kreukels en volledig transparant (zie bijlage 5).
C	Contrast en reflectie	<ul style="list-style-type: none"> ▪ Goed contrast tussen adressering, coderingen en frankeeraanduiding en de achtergrond (zie bijlage 5). ▪ De adreszijde van de envelop niet te glimmend (zie bijlage 5).
D	Buigzaamheid	<ul style="list-style-type: none"> ▪ De lange zijde moet minimaal 10 mm doorbuigen. ▪ De lange zijde van de envelop mag maximaal 65 mm doorbuigen bij 100 mm vrije lengte. ▪ De korte zijde van de envelop mag maximaal 85 mm doorbuigen bij 100 mm vrije lengte. ▪ Op pagina 8 wordt met een afbeelding de minimale en maximale buigzaamheid weergegeven. Bekijk ook de video waarin we samen met de Machine Entry Check (MEC) de minimale en maximale buigzaamheid laten zien.
E	Printkwaliteit	<ul style="list-style-type: none"> ▪ In geval van lichte schuifkracht mag de inkt niet gaan vlekken. Dit geldt zowel voor de bedrukking van het poststuk zelf als voor de adressering en coderingen. ▪ De printkwaliteit is minimaal 300 dpi*.
	Voorwerpen in envelop	<ul style="list-style-type: none"> ▪ Enveloppen met gadgets of monsters dienen verzonden te worden als 'Speciaal'. Kijk op pagina 33 voor de voorwaarden.
F	Sluiting envelop	<ul style="list-style-type: none"> ▪ Envelop volledig gesloten door middel van gom, tapelock of sluitzegel (dus niet invouwen). ▪ Geen nietjes, paperclips, metalen oogjes of vouwhoekjes. ▪ Poststuk niet plakkend (geen lijmresten of te veel bevochtiging van de lijmrand van de klep).
G	Indeling**	<ul style="list-style-type: none"> ▪ Onderverdeling in: <ol style="list-style-type: none"> 1. Adreszone. 2. Frankeerzone. 3. Indexzone (zone waarbinnen PostNL de sorteercodes print). 4. Zone voor afzenderadres. ▪ Zie voor een toelichting op deze onderdelen de onderstaande voorwaarden.
1	Adreszone	<ul style="list-style-type: none"> ▪ Adres centraal binnen de adreszone, rekening houdend met frankeerzone, indexzone en zone voor afzenderadres. ▪ Adres links uitlijnen. ▪ Rondom de kleinste rechthoek die om het adres getrokken kan worden minimaal 10 mm afstand houden tot overige bedrukking op de envelop. ▪ Adreszone minimaal 40 mm van de bovenzijde en minimaal 15 mm van de andere zijden.
2	Frankeerzone	<ul style="list-style-type: none"> ▪ Bedoeld voor PostNL Port Betaald-logo of frankeeraanduiding (zie bijlage 1). ▪ Zone van maximaal 74 mm breed en 40 mm hoog in de rechterbovenhoek. ▪ Maximale afmeting PostNL Port Betaald-logo of frankeeraanduiding is de maximale afmeting van de frankeerzone.
3	Indexzone	<ul style="list-style-type: none"> ▪ Zie bijlage 4
4	Zone voor afzenderadres	<ul style="list-style-type: none"> ▪ Linkerbovenhoek. ▪ Grootte vrij te bepalen, rekening houdend met de specificaties voor de adres-, frankeer- en indexzone.

* Wanneer je een loep gebruikt om de printkwaliteit van adres en 2D datamatrix te controleren is er sprake van scherpe blokjes en is de inkt niet uitgevloeid.

** In de voorbeelden is de voorkeur-indeling vanuit PostNL opgenomen. Indien de opmaak hiervan afwijkt kunnen poststukken vaak nog wel als machinaal verwerkbaar worden aangemerkt, maar bij twijfel vooraf contact opnemen met PostNL om te laten beoordelen. Op deze manier voorkom je dat poststukken langer onderweg zijn of eventuele meerkosten.

Adressering*

Adressering	<ul style="list-style-type: none"> ▪ Minimaal 3, maximaal 6 regels. ▪ Volgorde: (bedrijfs)naam, straat, postcode, woonplaats. ▪ Bij Nederlandse adressen: Codeerregel als laatste regel toevoegen (zie bijlage 2). ▪ Maak duidelijk dat de codering, Briefcode of 2D-datamatrix, onderdeel is van het adresblok door deze in het blok of in de buurt van het adresblok te positioneren.
5 Lettertype	<ul style="list-style-type: none"> ▪ Schreefloos lettertype (lettertype zonder dwarsstreepje aan het einde van de letters). ▪ Geen cursief of gotisch lettertype.** ▪ Voldoende spaties.
Lettergrootte	<ul style="list-style-type: none"> ▪ Minimaal 7-puntsletter, maximaal 17-puntsletter. ▪ Bij gebruik 7- tot 10-puntsletter: adres in hoofdletters. ▪ Het gehele adres in één lettergrootte. ▪ Voor codeerregels zie specificaties in bijlage 2.
Adresetiketten	<ul style="list-style-type: none"> ▪ Rechthoekig. ▪ Het adres evenwijdig aan de lange (onder)zijde van het poststuk plaatsen.
Afzenderadres	<ul style="list-style-type: none"> ▪ Ieder partijenpost poststuk dient voorzien te zijn van een volledig afzenderadres in Nederland (straat+huisnummer of postbus+postbusnummer, postcode, woonplaats). ▪ Op de adreszijde: volledig afzenderadres (NAW) op één regel en bij voorkeur onderlijnd, zodat niet op afzender wordt gesorteerd door de sorteermachine. ▪ Kleinere lettergrootte dan dat van het adres van de geadresseerde, maximaal lettergrootte 9. ▪ Géén KIX-code. ▪ Ook het afzenderadres is een geldig bezorgbaar afgiftepunt.

* Zie voor uitgebreide informatie over Nederlandse en buitenlandse adressering [bijlage 1](#) en [bijlage 3](#).

** Handschrift-lettertypes zijn veelal niet machinaal leesbaar. Neem vooraf contact op met PostNL om deze adresseringen te laten testen. Soms biedt een combinatie met een 2D-matrixcode uitkomst.

A. Vorm: rechthoekig en bestaat uit één geheel (geen openingen of uitsparingen)



B. Adresvenster: geen verschuiving



let op transparantie



niet gekreukt

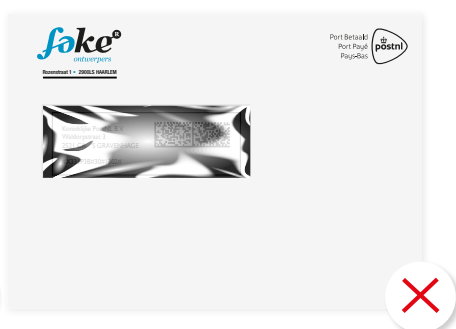

niet te glimmend



C. Contrast: voldoende contrast met de achtergrond



D. Maximale buigzaamheid

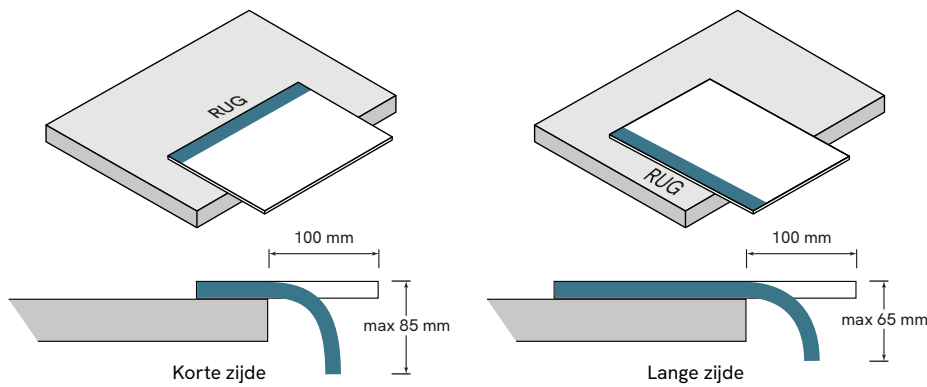

Minimale buigzaamheid

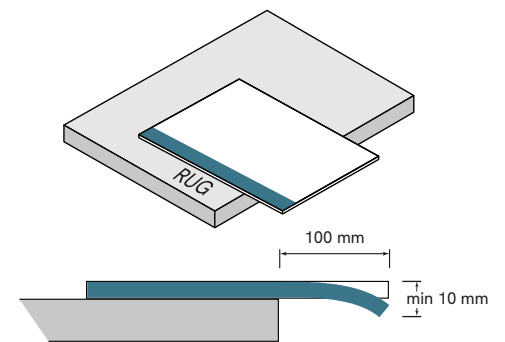

E. Printkwaliteit: inkt vlekt niet in geval van lichte schuifkracht



F. Sluiting envelop: zonder oneffenheden en plakt niet

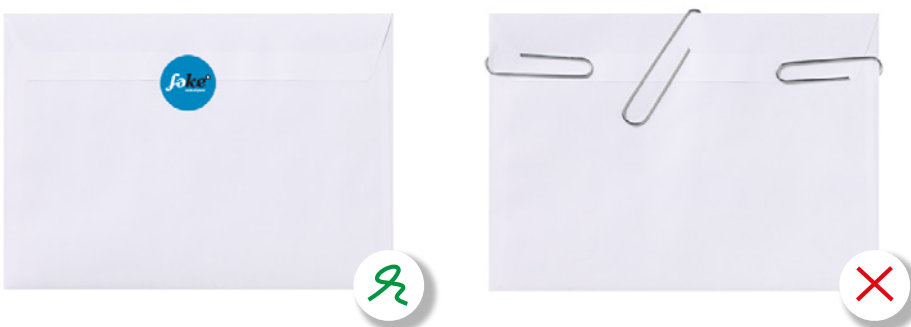

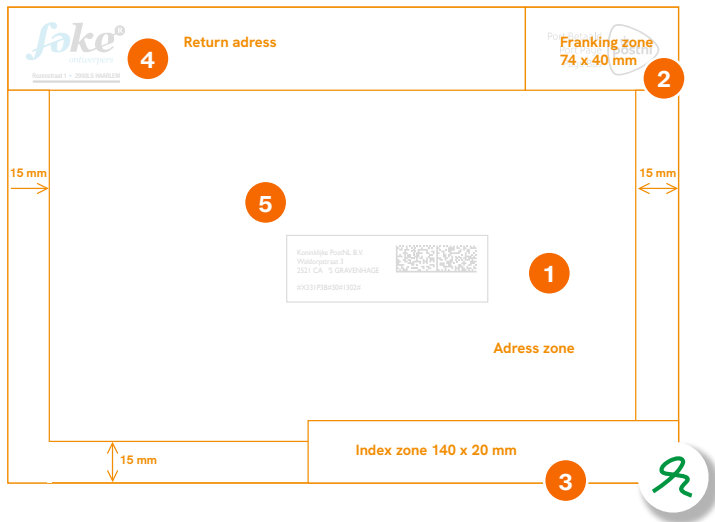

G. Indeling liggende envelop

Klein  Groot 



G. Indeling staande envelop

Klein  Groot 

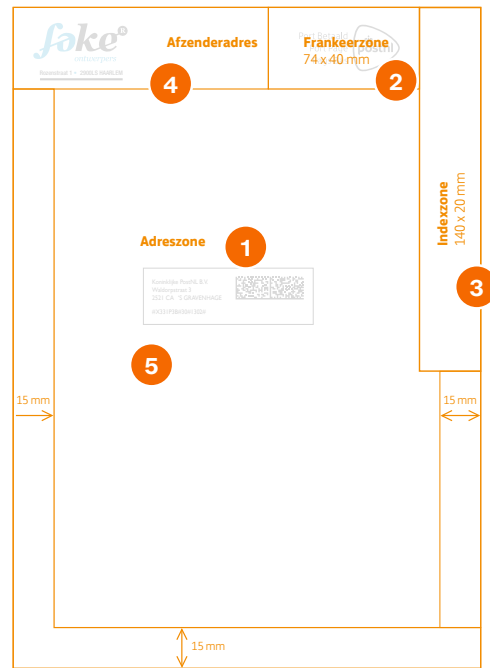

H. Inhoud: brief met plastic pasje(s)

Klein 

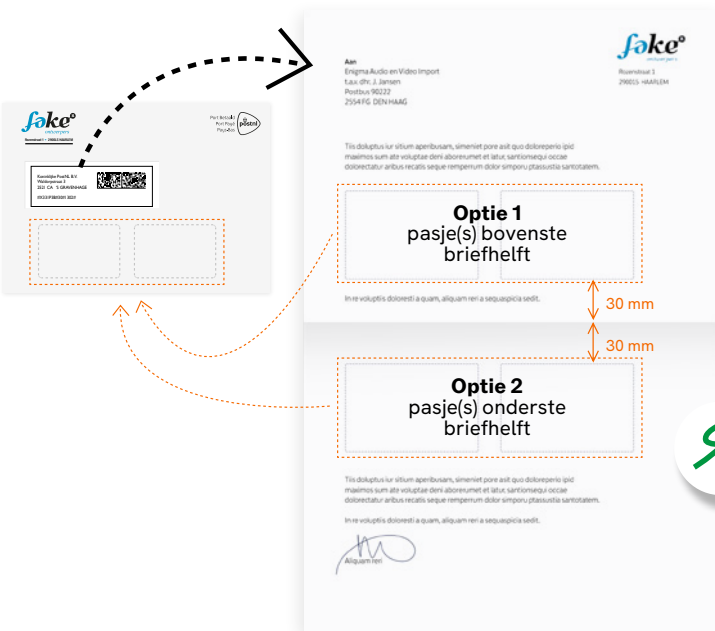



Groot 



Artikel 2

Kaart (machinegeschikt)

Kenmerken		
	Formaten	<ul style="list-style-type: none"> Klein  Groot 
A	Vorm, afmetingen, dikte, gewicht, inhoud, verpakking	<ul style="list-style-type: none"> Vormgevingsvoorwaarden van poststukken Klein en Groot, zie pagina 4.
	Materiaal kaart	<ul style="list-style-type: none"> Voldoende stevig en buigzaam papier of karton, wat per formaat het volgende betekent: <ul style="list-style-type: none"> - Klein: minimaal 170 g/m². - Groot: minimaal 200 g/m². De adreszijde mat en zonder afwerklaag (ook bekend als vernislaag). De volgende afwerklaagen worden aanbevolen: glanzende dispersielak, uv-lak en laminaat.
B	Contrast en reflectie	<ul style="list-style-type: none"> Goed contrast tussen adressering, coderingen en frankeeraanduiding en de achtergrond (zie bijlage 5). De adreszijde van de kaart niet te glimmend (zie bijlage 5).
C	Buigzaamheid	<ul style="list-style-type: none"> De lange zijde moet minimaal 10 mm doorbuigen. De lange zijde van de envelop mag maximaal 65 mm doorbuigen bij 100 mm vrije lengte. De korte zijde van de envelop mag maximaal 85 mm doorbuigen bij 100 mm vrije lengte. Op pagina 8 wordt met een afbeelding de minimale en maximale buigzaamheid weergegeven. Bekijk ook de video waarin we samen met de Machine Entry Check (MEC) de minimale en maximale buigzaamheid laten zien.
D	Printkwaliteit	<ul style="list-style-type: none"> In geval van lichte schuifkracht mag de inkt niet gaan vlekken. Dit geldt zowel voor de bedrukking van het poststuk zelf als voor de adressering en coderingen. De printkwaliteit is minimaal 300 dpi*.
E	Indeling**	<ul style="list-style-type: none"> Onderverdeling in: <ol style="list-style-type: none"> Adreszone. Frankeerzone. Indexzone (zone waarbinnen PostNL de sorteercodes print). Zone voor afzenderadres. Zie voor een toelichting op deze onderdelen de onderstaande voorwaarden.
1	Adreszone	<ul style="list-style-type: none"> Adres centraal binnen de adreszone, rekening houdend met frankeerzone, indexzone en zone voor afzenderadres. Adres links uitlijnen. Rondom de kleinste rechthoek die om het adres getrokken kan worden minimaal 10 mm afstand houden tot overige bedrukking op de kaart. Formaat Klein: adreszone minimaal 40 mm van de bovenzijde en minimaal 5 mm van de andere zijden. Formaat Groot: adreszone minimaal 40 mm van de bovenzijde en minimaal 15 mm van de andere zijden. Bij kaart met gedeelde adreszijde: <ul style="list-style-type: none"> - Verdeling in een linker- en rechterkant door een lijn met een dikte van minimaal 1,2 mm. - Minimaal 74 mm ruimte aan de rechterzijde van de lijn. - Adres aan de rechterkant van de lijn.
2	Frankeerzone	<ul style="list-style-type: none"> Bedoeld voor PostNL Port Betaald-logo of frankeeraanduiding (zie bijlage 1). Zone van maximaal 74 mm breed en 40 mm hoog in de rechterbovenhoek. Maximale afmeting PostNL Port Betaald-logo of frankeeraanduiding is de maximale afmeting van de frankeerzone.
3	Indexzone	<ul style="list-style-type: none"> Zie bijlage 4
4	Zone voor afzenderadres	<ul style="list-style-type: none"> Linkerbovenhoek. Grootte vrij te bepalen, rekening houdend met de specificaties voor de adres-, frankeer- en indexzone.

* Wanneer je een loep gebruikt om de printkwaliteit van adres en 2D datamatrix te controleren is er sprake van scherpe blokjes en is de inkt niet uitgevloeid.

** In de voorbeelden is de voorkeur-indeling vanuit PostNL opgenomen. Indien de opmaak hiervan afwijkt kunnen poststukken vaak nog wel als machinaal verwerkbaar worden aangemerkt, maar bij twijfel vooraf contact opnemen met PostNL om te laten beoordelen. Op deze manier voorkom je dat poststukken langer onderweg zijn of eventuele meerkosten.

Adressering*	
Adressering	<ul style="list-style-type: none"> ▪ Minimaal 3, maximaal 6 regels. ▪ Volgorde: (bedrijfs)naam, straat, postcode, woonplaats. ▪ Bij Nederlandse adressen: Codeerregel als laatste regel toevoegen (zie bijlage 2). ▪ Maak duidelijk dat de codering, Briefcode of 2D-datamatrix, onderdeel is van het adresblok door deze in het blok of in de buurt van het adresblok te positioneren.
5 Lettertype	<ul style="list-style-type: none"> ▪ Schreefloos lettertype (lettertype zonder dwarsstreepje aan het einde van de letters). ▪ Geen cursief of gotisch lettertype.** ▪ Voldoende spaties (zie bijlage 1).
Lettergrootte	<ul style="list-style-type: none"> ▪ Minimaal 7-puntsletter, maximaal 17-puntsletter. ▪ Bij gebruik 7- tot 10-puntsletter: adres in hoofdletters. ▪ Het gehele adres in één lettergrootte. ▪ Voor codeerregels zie specificaties in bijlage 2.
Adresetiketten	<ul style="list-style-type: none"> ▪ Rechthoekig. ▪ Het adres evenwijdig aan de lange (onder)zijde van het poststuk plaatsen.
Afzenderadres	<ul style="list-style-type: none"> ▪ Ieder partijenpostpoststuk dient voorzien te zijn van een volledig afzenderadres in Nederland (straat+huisnummer of postbus+postbusnummer, postcode, woonplaats). ▪ Kleinere lettergrootte dan dat van het adres van de geadresseerde. ▪ Géén KIX-code. ▪ Op de adreszijde: volledig afzenderadres (NAW) op één regel en bij voorkeur onderlijnd, zodat niet op afzender wordt gesorteerd door de sorteermachine. ▪ Indien op kaart met gedeelde adreszijde: bij voorkeur in de zone voor het afzenderadres maar kan ook verticaal geplaatst worden ten opzichte van het adres van de geadresseerde. ▪ Ook het afzenderadres is een geldig bezorgbaar afgiftepunt.

* Zie voor uitgebreide informatie over Nederlandse en buitenlandse adressering [bijlage 1](#) en [bijlage 3](#).

** Handschrift-lettertypes zijn veelal niet machinaal leesbaar. Neem vooraf contact op met PostNL om deze adresseringen te laten testen. Soms biedt een combinatie met een 2D-matrixcode uitkomst.

A. Vorm: rechthoekig en bestaat uit één geheel (geen openingen of uitsparingen)



B. Contrast: voldoende contrast met de achtergrond

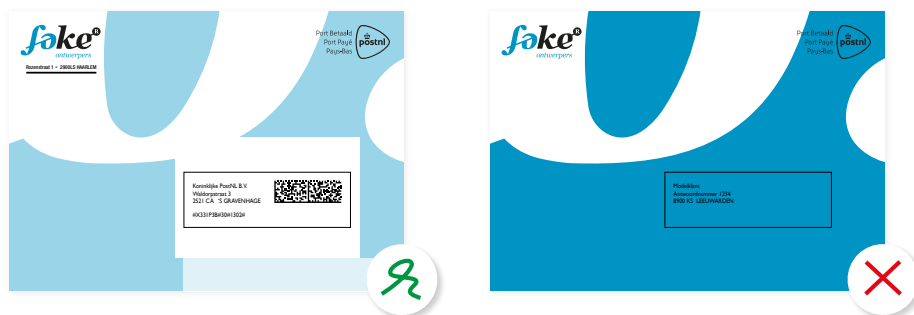

D. Buigzaamheid

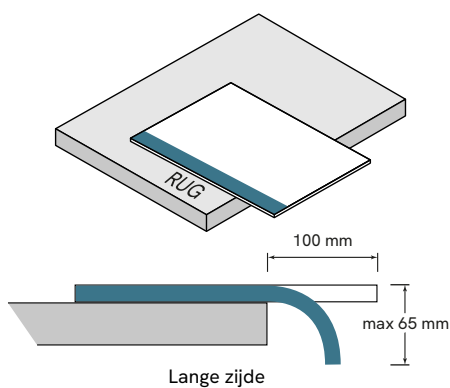
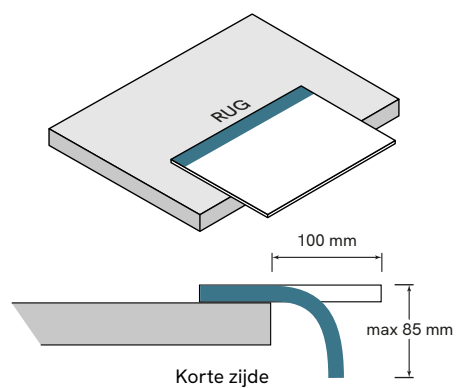

Minimale buigzaamheid

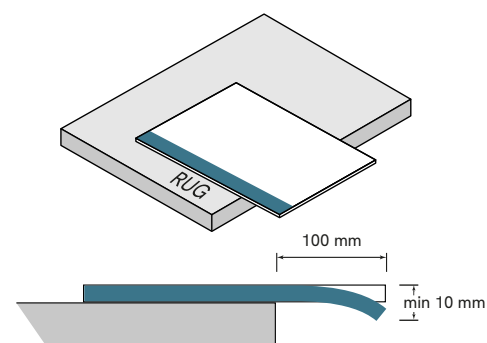

D. Printkwaliteit: inkt vlekt niet in geval van lichte schuifkracht

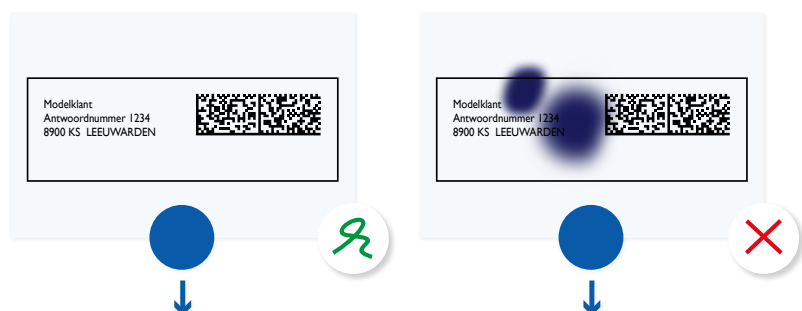

E. Indeling liggende kaart

Klein 

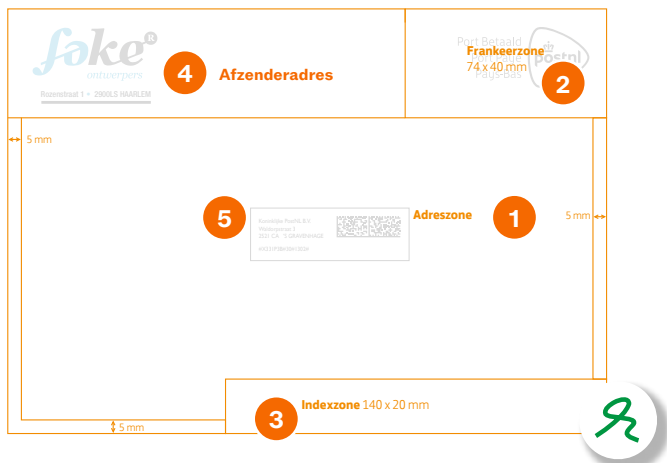

E. Indeling liggende kaart met gedeelde adreszide

Klein 



E. Indeling staande kaart

Klein 

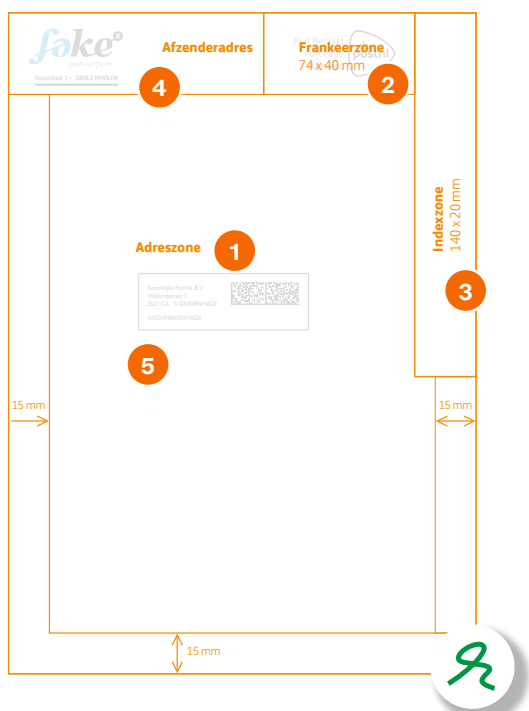

E. Indeling liggende kaart

Groot 

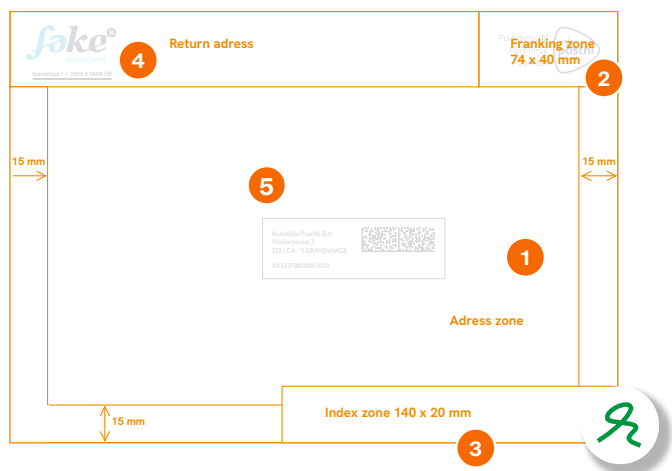

E. Indeling liggende kaart met gedeelde adreszide

Groot 

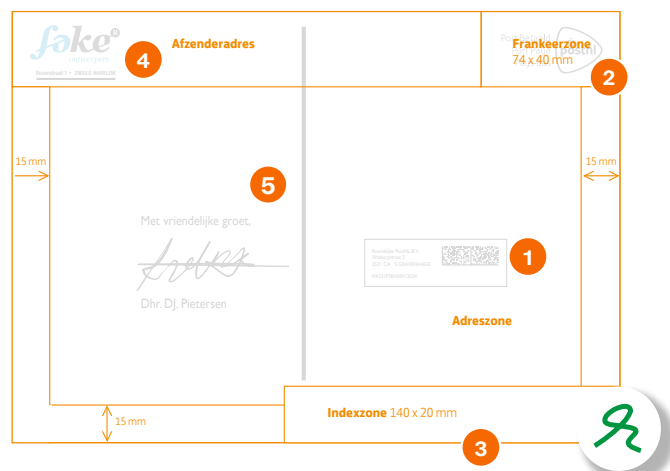

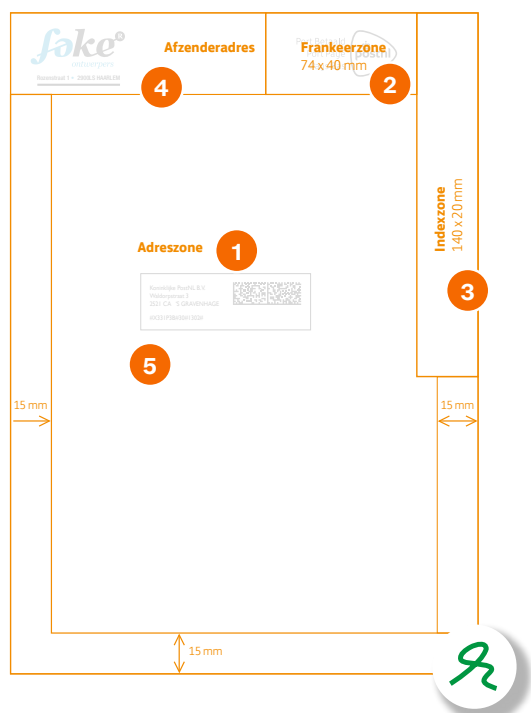

E. Indeling staande kaart

Groot 



Artikel 3

Selfmailer (machinegeschikt)

Kenmerken	
A Selfmailers algemeen	<ul style="list-style-type: none"> Een selfmailer is een (deels) gesloten en gevouwen poststuk uit één stuk dat zonder folie, envelop of banderol verzonden wordt.
Formaten	<ul style="list-style-type: none"> Klein  Groot 
B Vorm, afmetingen, dikte, gewicht, inhoud, verpakking	<ul style="list-style-type: none"> Vormgevingsvoorwaarden van poststukken Klein en Groot, zie pagina 4.
Materiaal selfmailers	<ul style="list-style-type: none"> Voldoende stevig en buigzaam papier of karton, minimaal 170 g/m².
C Contrast en reflectie	<ul style="list-style-type: none"> Goed contrast tussen adressering, coderingen en frankeeraanduiding en de achtergrond (zie bijlage 5). De adreszijde van de selfmailer niet te glimmend (zie bijlage 5).
D Buigzaamheid	<ul style="list-style-type: none"> De lange zijde moet minimaal 10 mm doorbuigen. De lange zijde van de envelop mag maximaal 65 mm doorbuigen bij 100 mm vrije lengte. De korte zijde van de envelop mag maximaal 85 mm doorbuigen bij 100 mm vrije lengte. Op pagina 8 wordt met een afbeelding de minimale en maximale buigzaamheid weergegeven. Bekijk ook de video waarin we samen met de Machine Entry Check (MEC) de minimale en maximale buigzaamheid laten zien.
E Printkwaliteit	<ul style="list-style-type: none"> In geval van lichte schuifkracht mag de inkt niet gaan vlekken. Dit geldt zowel voor de bedrukking van het poststuk zelf als voor de adressering en coderingen. De printkwaliteit is minimaal 300 dpi*.
F Vouw en sluiting	<ul style="list-style-type: none"> Zodanig gevouwen dat onderdelen volledig op elkaar aansluiten en er geen uitstekende/ongelijke delen zijn. Kleppen zijn toegestaan, zolang er aan de onderzijde 1 rand zichtbaar is. Sluiting van de open zijdes door middel van lijmpunten, sluitzegels of afscheurbare randen (perforatie): <ul style="list-style-type: none"> Verlijming: over gehele lengte van het poststuk, minstens één dot lijm per 80mm en maximaal 20 mm vanaf de zijde. Sluitzegel: minstens één sluitzegel per 100 mm, tenzij 3 zijden gesloten dan volstaat 120 mm. Poststuk niet plakkend (geen lijmresten). Om de selfmailer machinaal te kunnen verwerken, moet deze per formaat aan de volgende voorwaarden voldoen: <ul style="list-style-type: none"> Klein/liggend: minimaal 3 zijden gesloten waarvan de onderzijde volledig middels een vouw, de zijde rechts van het adres middels een lijm-/sluitzegel en nog 1 zijde naar keuze (links van het adres of bovenzijde). Klein/staand: minimaal 3 zijden gesloten waarvan een lange zijde volledig gesloten middels een vouw, de zijde rechts van die gesloten lange zijde middels een lijm-/sluitzegel en nog 1 zijde naar keuze. Groot/liggend: minimaal 2 zijden gesloten waarvan de onderzijde volledig middels een vouw en de zijde rechts van het adres middels een lijm-/sluitzegel. Groot/staand: minimaal 2 zijden gesloten waarvan een lange zijde volledig gesloten middels een vouw en de zijde rechts van die gesloten lange zijde middels een lijm-/sluitzegel. Indien de selfmailer niet machinaal te verwerken is gelden de voorwaarden vormgeven van Speciaal (pagina 29).
G Indeling**	<ul style="list-style-type: none"> Onderverdeling in: <ol style="list-style-type: none"> Adreszone. Frankeerzone. Indexzone (zone waarbinnen PostNL de sorteercodes print). Zone voor afzenderadres. Zie voor een toelichting op deze onderdelen de onderstaande voorwaarden.

* Wanneer je een loep gebruikt om de printkwaliteit van adres en 2D datamatrix te controleren is er sprake van scherpe blokjes en is de inkt niet uitgevloeid.

** In de voorbeelden is de voorkeur-indeling vanuit PostNL opgenomen. Indien de opmaak hiervan afwijkt kunnen poststukken vaak nog wel als machinaal verwerkbaar worden aangemerkt, maar bij twijfel vooraf contact opnemen met PostNL om te laten beoordelen. Op deze manier voorkom je dat poststukken langer onderweg zijn of eventuele meerkosten.

1	Adreszone	<ul style="list-style-type: none"> ▪ Adres centraal binnen de adreszone, rekening houdend met frankeerzone, indexzone en zone voor afzenderadres. ▪ Adres links uitlijnen. ▪ Rondom de kleinste rechthoek die om het adres getrokken kan worden minimaal 10 mm afstand houden tot overige bedrukking op de selfmailer. ▪ Formaat Klein: adreszone minimaal 40 mm van de bovenzijde en minimaal 5 mm van de andere zijden. ▪ Formaat Groot of Bijzonder: adreszone minimaal 40 mm van de bovenzijde en minimaal 15 mm van de andere zijden. ▪ Bij selfmailer met gedeelde adreszijde: <ul style="list-style-type: none"> - Verdeling in een linker- en rechterkant door een lijn met een dikte van minimaal 1,2 mm. - Minimaal 74 mm ruimte aan de rechterzijde van de lijn. - Adres aan de rechterkant van de lijn.
2	Frankeerzone	<ul style="list-style-type: none"> ▪ Bedoeld voor PostNL Port Betaald-logo of frankeeraanduiding (zie bijlage 1). ▪ Zone van maximaal 74 mm breed en 40 mm hoog in de rechterbovenhoek. ▪ Maximale afmeting PostNL Port Betaald-logo of frankeeraanduiding is de maximale afmeting van de frankeerzone.
3	Indexzone	<ul style="list-style-type: none"> ▪ Zie bijlage 4
4	Zone voor afzenderadres	<ul style="list-style-type: none"> ▪ Linkerbovenhoek. ▪ Grootte vrij te bepalen, rekening houdend met de specificaties voor de adres-, frankeer- en indexzone.

Adressering*

Adressering	<ul style="list-style-type: none"> ▪ Minimaal 3, maximaal 6 regels. ▪ Volgorde: (bedrijfs)naam, straat, postcode, woonplaats. ▪ Bij Nederlandse adressen: Codeerregel als laatste regel toevoegen (zie bijlage 2). ▪ Maak duidelijk dat de codering, Briefcode of 2D-datamatrix, onderdeel is van het adresblok door deze in het blok of in de buurt van het adresblok te positioneren.
Lettertype	<ul style="list-style-type: none"> ▪ Schreefloos lettertype (lettertype zonder dwarsstreepje aan het einde van de letters). ▪ Geen cursief of gotisch lettertype.** ▪ Voldoende spaties (zie bijlage 1).
Lettergrootte	<ul style="list-style-type: none"> ▪ Minimaal 7-puntsletter, maximaal 17-puntsletter. ▪ Bij gebruik 7- tot 10-puntsletter: adres in hoofdletters. ▪ Het gehele adres in één lettergrootte. ▪ Voor codeerregels zie specificaties in bijlage 2.
Adresetiketten	<ul style="list-style-type: none"> ▪ Rechthoekig. ▪ Het adres evenwijdig aan de lange (onder)zijde van het poststuk plaatsen.
Afzenderadres	<ul style="list-style-type: none"> ▪ Ieder partijenpostpoststuk dient voorzien te zijn van een volledig afzenderadres in Nederland. (straat+huisnummer of postbus+postbusnummer, postcode, woonplaats). ▪ Kleinere lettergrootte dan dat van het adres van de geadresseerde. ▪ Géén KIX-code. ▪ Op de adreszijde: volledig afzenderadres (NAW) op één regel en bij voorkeur onderlijnd, zodat niet op afzender wordt gesorteerd door de sorteermachine. ▪ Indien selfmailer met gedeelde adreszijde: bij voorkeur in de zone voor het afzenderadres maar kan ook verticaal geplaatst worden ten opzichte van het adres van de geadresseerde. ▪ Ook het afzenderadres is een geldig bezorgbaar afgiftepunt.

* Zie voor uitgebreide informatie over Nederlandse en buitenlandse adressering [bijlage 1](#) en [bijlage 3](#).

** Handschrift-lettertypes zijn veelal niet machinaal leesbaar. Neem vooraf contact op met PostNL om deze adresseringen te laten testen. Soms biedt een combinatie met een 2D-matrixcode uitkomst.

A. Selfmailer



B. Vorm: rechthoekig en bestaat uit één geheel (geen openingen of uitsparingen)



C. Contrast: voldoende contrast met de achtergrond

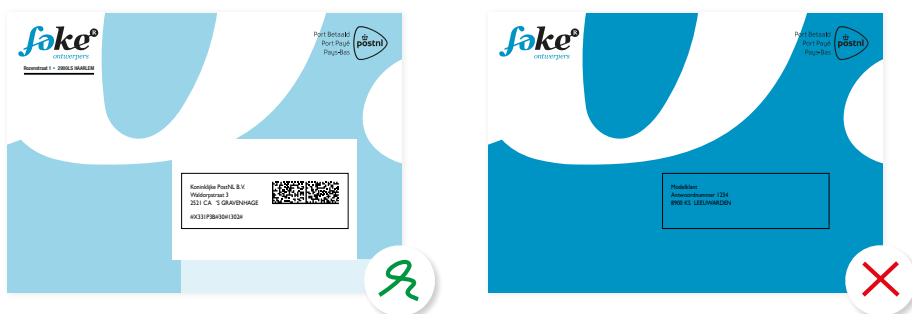

D. Buigzaamheid

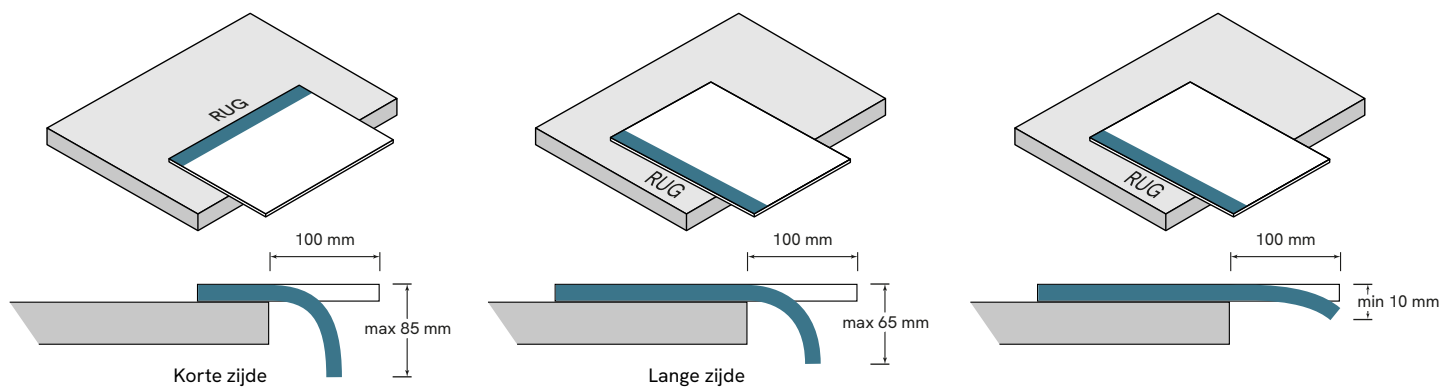

E. Printkwaliteit: inkt vlekt niet in geval van lichte schuifkracht

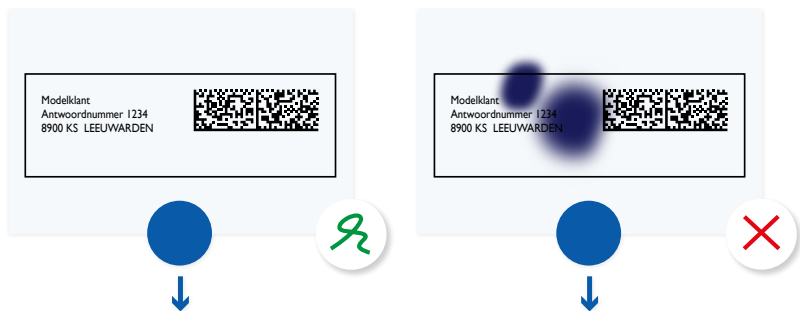

F. Vouw en sluiting selfmailer

Klein ✉ liggend

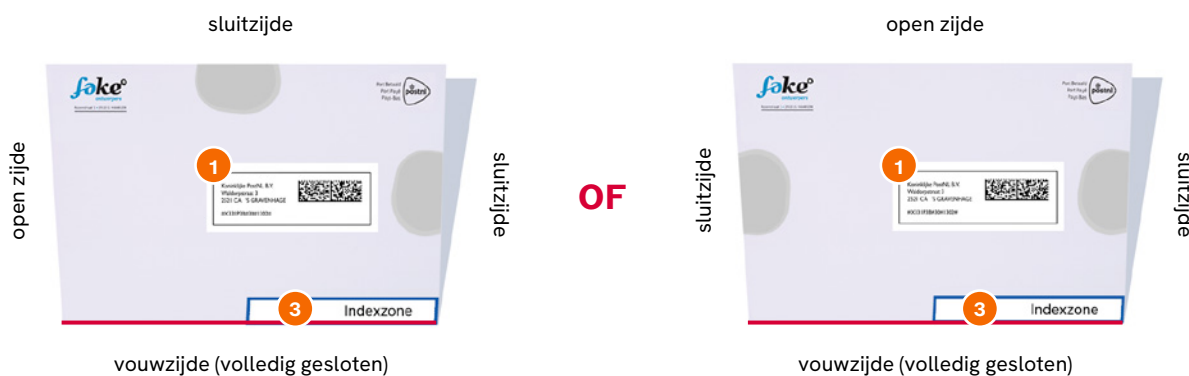

Klein ✉ staand

- 1: vouw linkerkzijde
- 2: vouw rechterzijde

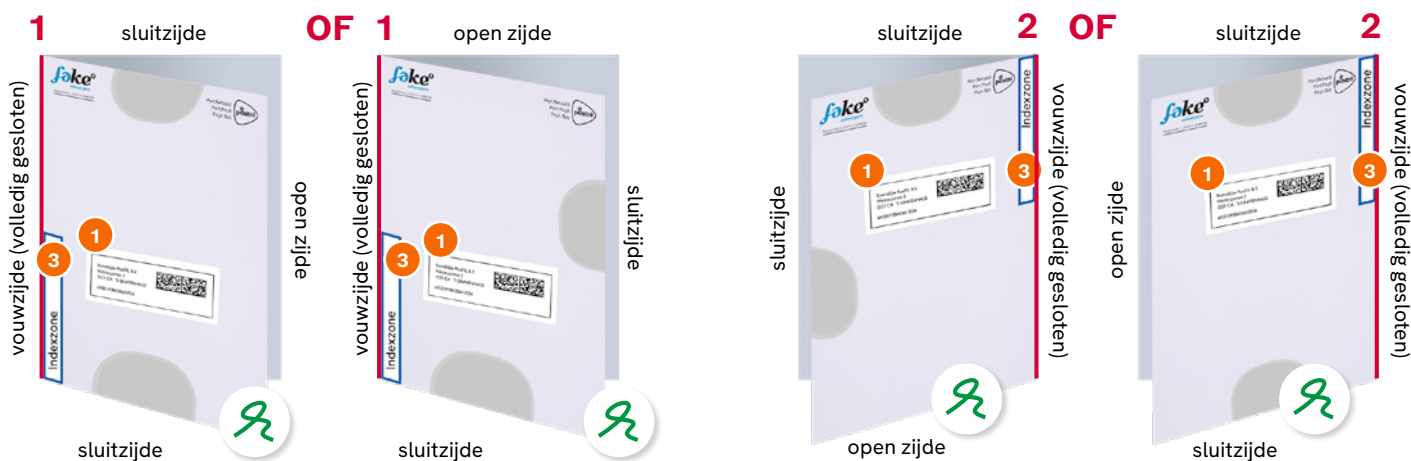

Groot  liggend

open zijde



Groot  staand

- 1: vouw linkerzijde
- 2: vouw rechterzijde

1 sluitzijde

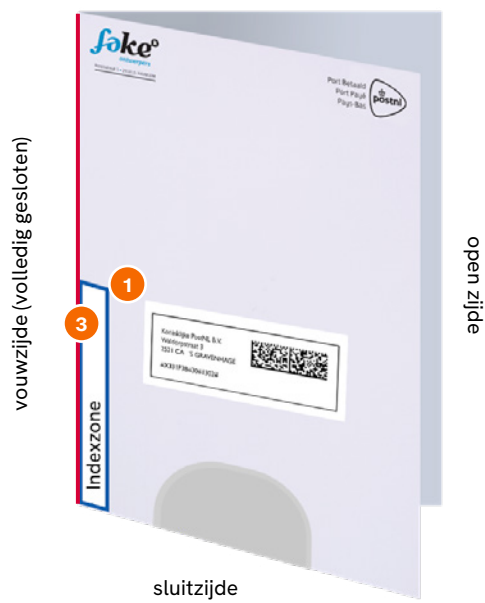

sluitzijde 2

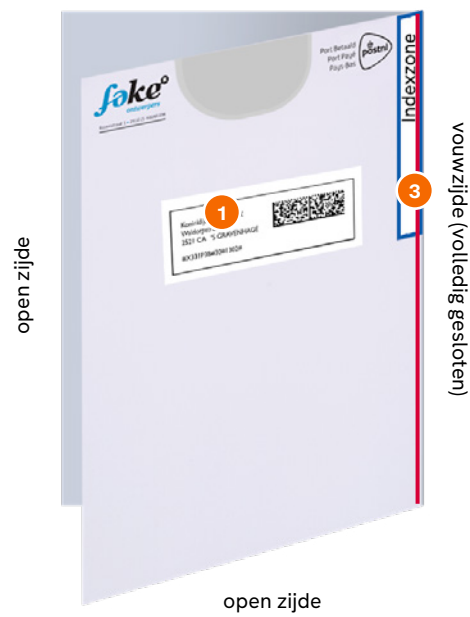

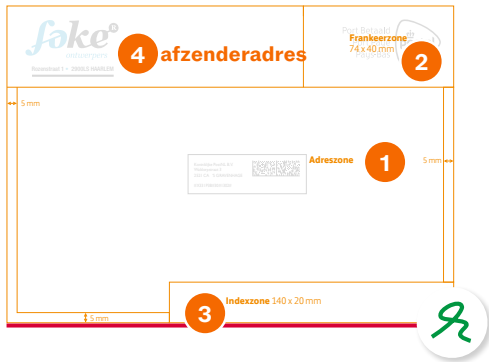

G. Indeling selfmailer (liggend)

Klein  Groot 



G. Indeling selfmailer met gedeelde adreszijde (liggend)

Klein  Groot 



G. Indeling selfmailer (staand)

linkerzijde volledig gesloten

Klein  Groot 

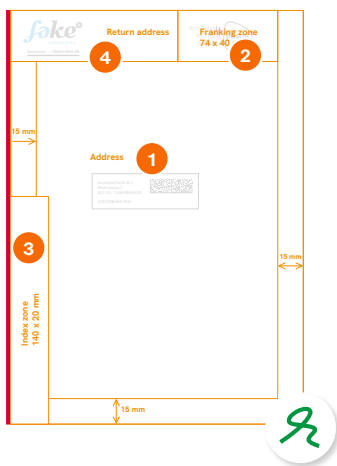

G. Indeling selfmailer (staand)

rechterzijde volledig gesloten

Klein  Groot 

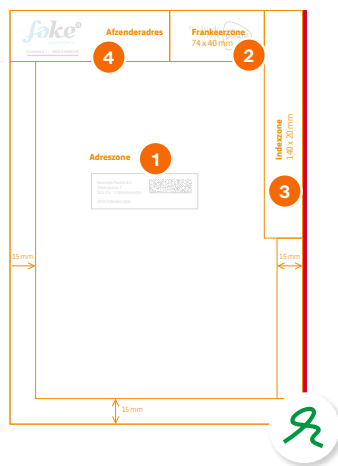

Artikel 4

Poststukken in folie (machinegeschikt)

Kenmerken	
Algemeen	<ul style="list-style-type: none"> Indien de poststukken in folie niet voldoen aan ondergenoemde voorwaarden ten behoeve van machinale geschiktheid dan dienen deze te worden verzonden als 'Speciaal' (pagina 29).
Formaten	<ul style="list-style-type: none"> Groot 
A Vorm, inhoud, verpakking Afmetingen, dikte, gewicht	<ul style="list-style-type: none"> Vormgevingsvoorwaarden van poststukken Groot, zie pagina 4. De maximale afmetingen gelden voor het poststuk, de overlengte van de folie telt daarin niet mee.
Materiaal	<ul style="list-style-type: none"> Folieverpakking.
B Folieverpakking*	<ul style="list-style-type: none"> Nauw omsluitende folie, geen losse flappen: <ul style="list-style-type: none"> Overlap lange zijde max. 35 mm (totale overlap van beide zijden samen). Overlap korte zijde max. 10 mm (totale overlap van beide zijden samen). Goed gesealde lasnaden, de lasnaden moeten sterker zijn dan het materiaal. De lasnaden mogen niet scheuren of kapot gaan wanneer er aan het plastic getrokken wordt. Geen sealnaad of flappen over het adres waardoor het adres niet leesbaar is.
Bijlagen in folie:	<ul style="list-style-type: none"> In folie meevertakte bijlagen (inserts) kunnen maximaal dezelfde afmetingen hebben als het hoofdproduct. Het insluiten van gadgets of monsters is niet toegestaan. Indien deze worden meevertakt dan dienen deze te worden verzonden als 'Speciaal' (pagina 33).
Gladheid en transparantie folie	<ul style="list-style-type: none"> Folie niet te glad of stroef, gemeten in Coefficient of Friction waarde (COF-waarde) tussen de 0,25 en 0,45. Helder, zonder kreukels en transparant indien adressering en coderingen onder folie is aangebracht (zie bijlage 5). Minimaal 25 µm dik. Folies en bundels dienen antistatisch te zijn.
C Buigzaamheid	<ul style="list-style-type: none"> De lange zijde moet minimaal 10 mm doorbuigen. De lange zijde van de envelop mag maximaal 65 mm doorbuigen bij 100 mm vrije lengte. De korte zijde van de envelop mag maximaal 85 mm doorbuigen bij 100 mm vrije lengte. Op pagina 8 wordt met een afbeelding de minimale en maximale buigzaamheid weergegeven. Bekijk ook de video waarin we samen met de Machine Entry Check (MEC) de minimale en maximale buigzaamheid laten zien.
D Printkwaliteit	<ul style="list-style-type: none"> In geval van lichte schuifkracht mag de inkt niet gaan vlekken. Dit geldt zowel voor de bedrukking van het poststuk zelf als voor de adressering en coderingen. De printkwaliteit is minimaal 300 dpi**.
Indeling***	<ul style="list-style-type: none"> Bij poststukken in folie moeten de volgende onderdelen zijn aangebracht op een adresetiket (gefixeerd onder folie of geplakt op folie) of op een witte band op de folie: <ol style="list-style-type: none"> Adreszone. Frankeerzone. Zone voor afzenderadres. <p>Zie voor een toelichting op deze onderdelen de onderstaande voorwaarden.</p>
Adreszone	<ul style="list-style-type: none"> Adres centraal binnen de adreszone, rekening houdend met frankeerzone, indexzone en zone voor afzenderadres. Adres links uitlijnen. Rondom de kleinste rechthoek die om het adres getrokken kan worden minimaal 10 mm afstand houden tot overige bedrukking. Adreszone minimaal 40 mm van de bovenzijde en minimaal 20 mm van de andere zijden.
Frankeerzone	<ul style="list-style-type: none"> Bedoeld voor PostNL Port Betaald-logo of frankeeraanduiding (zie bijlage 1). Zone van maximaal 74 mm breed en 40 mm hoog in de rechterbovenhoek. Maximale afmeting PostNL Port Betaald-logo of frankeeraanduiding is de maximale afmeting van de frankeerzone.
Indexzone	<ul style="list-style-type: none"> Bij poststukken in folie hoeft de achtergrond van de indexzone niet vrij van bedrukking te zijn of een kleur te hebben uit de tabel in bijlage 5 zolang de zone maar vrij is zodat PostNL die kan aanwenden voor machinale verwerking.
Zone voor afzenderadres	<ul style="list-style-type: none"> Linkerbovenhoek. Grootte vrij te bepalen, rekening houdend met de specificaties voor de adres-, frankeer- en indexzone.

* Indien lasnaad over de korte zijde van het poststuk is aangebracht dan dient vooraf de machinale verwerkbaarheid van het poststuk te worden beoordeeld. Zonder toestemming kan het poststuk als 'speciaal' worden gefactureerd.

** Wanneer je een loep gebruikt om de printkwaliteit van adres en 2D datamatrix te controleren is er sprake van scherpe blokjes en is de inkt niet uitgevloeid.

*** In de voorbeelden is de voorkeur-indeling vanuit PostNL opgenomen. Indien de opmaak hiervan afwijkt kunnen poststukken vaak nog wel als machinaal verwerkbaar worden aangemerkt, maar bij twijfel vooraf contact opnemen met PostNL om te laten beoordelen. Op deze manier voorkom je dat poststukken langer onderweg zijn of eventuele meerkosten.

Adressering*	
Adressering	<ul style="list-style-type: none"> Adres altijd zichtbaar en leesbaar. Minimaal 3, maximaal 6 regels. Volgorde: (bedrijfs)naam, straat, postcode, woonplaats. Het adres evenwijdig aan de langste zijde van het poststuk plaatsen. Bij Nederlandse adressen: Codeerregel als laatste regel toevoegen (zie bijlage 2). Maak duidelijk dat de codering, Briefcode of 2D-datamatrix, onderdeel is van het adresblok door deze in het blok of in de buurt van het adresblok te positioneren.
Lettertype	<ul style="list-style-type: none"> Schreefloos lettertype (lettertype zonder dwarsstreepje aan het einde van de letters). Geen cursief of gotisch lettertype.** Voldoende spaties (zie bijlage 1).
Lettergrootte	<ul style="list-style-type: none"> Minimaal 7-puntsletter, maximaal 17-puntsletter. Bij gebruik 7- tot 10-puntsletter: adres in hoofdletters. Het gehele adres in één lettergrootte en in inktkleur zwart. Voor codeerregels zie specificaties in bijlage 2.
E Adressering op etiket onder folie	<ul style="list-style-type: none"> Adresetiket niet schuivend in de folie en geplaatst tegen en parallel aan de rugzijde op de bovenste helft van het poststuk, indien mogelijk op A5 (de helft van het poststuk). Geen sealnaad of flappen over het adres waardoor het adres niet leesbaar is. Adressen buiten Nederland: het adres dient aangebracht te zijn op een adresvel ter grootte van het gehele poststuk.
E Adressering op folie	<ul style="list-style-type: none"> Adres geprint op ondoorzichtige folie of op een ondoorzichtige band op de folie in een achtergrondkleur zoals vermeld in de tabel in bijlage 4 (doorschijnendheid maximaal 25%). In geval van een ondoorzichtige band dan dient deze te worden gepositioneerd op de folie tegen en parallel aan de rugzijde op de bovenste helft en over de gehele lengte. Adres geprint op vlak en aaneengesloten oppervlakte van de folie, zonder vouwen e.d. Goed contrast tussen adressering, coderingen en frankeeraanduiding en de achtergrond (zie bijlage 5).
E Adresetiketten op folie	<ul style="list-style-type: none"> Rechthoekig. Adresetiket geplaatst tegen en parallel aan de rugzijde op de bovenste helft van het poststuk.
Afzenderadres	<ul style="list-style-type: none"> Ieder partijenpostpoststuk dient voorzien te zijn van een volledig afzenderadres in Nederland (straat+huisnummer of postbus+postbusnummer, postcode, woonplaats). Kleinere lettergrootte dan dat van het adres van de geadresseerde. Geen KIX-code. Op de adreszijde: volledig afzenderadres (NAW) op één regel en bij voorkeur onderlijnd, zodat niet op afzender wordt gesorteerd door de sorteermachine. Ook het afzenderadres is een geldig bezorgbaar afgiftepunt.

* Zie voor uitgebreide informatie over Nederlandse en buitenlandse adressering [bijlage 1](#) en [bijlage 3](#).

** Handschrift-lettertypes zijn veelal niet machinaal leesbaar. Neem vooraf contact op met PostNL om deze adresseringen te laten testen. Soms biedt een combinatie met een 2D-matrixcode uitkomst.

NB: Bij ongesorteerde partijen in folie kan PostNL ten behoeve van de sortering een peel off sticker plakken.

Tip!

Verstuur je meer dan 5.000 stuks poststukken in folie?
Lever dan de partij gesorteerd aan. Dat is een stuk voordeliger!

A. Vorm: rechthoekig en bestaat uit één geheel (geen openingen of uitsparingen)



B. Verpakkingen: folieverpakkingen

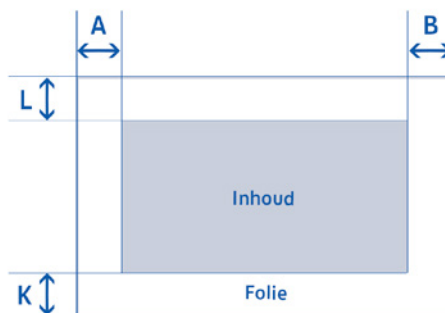

Fixeer het etiket bijvoorbeeld met een druppel lijm of met behulp van een statische lading zodat deze niet onder de lasnaad kan raken.

Overlengte lange zijde: $A + B = \max 35 \text{ mm}$
Overlengte korte zijde: $K + L = \max 10 \text{ mm}$

C. Buigzaamheid

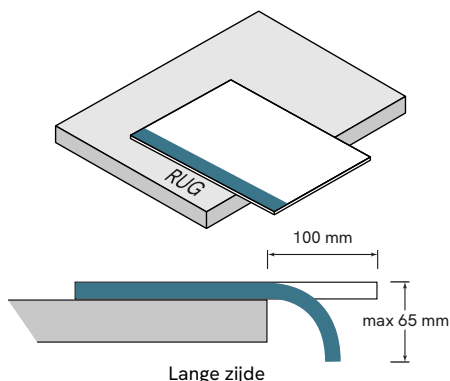
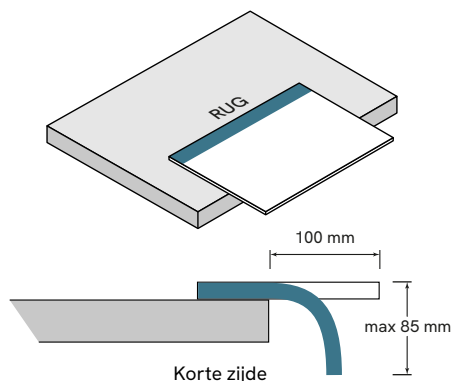

Minimale buigzaamheid

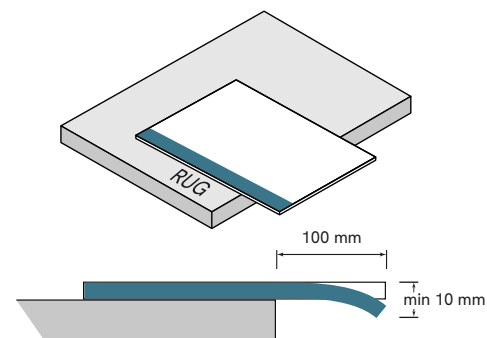

D. Printkwaliteit: inkt vlekt niet in geval van lichte schuifkracht

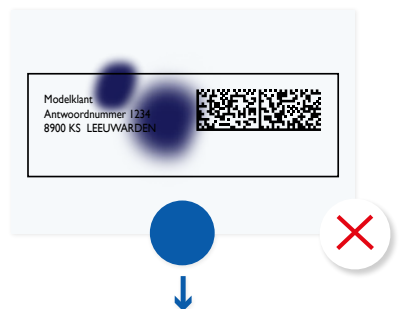
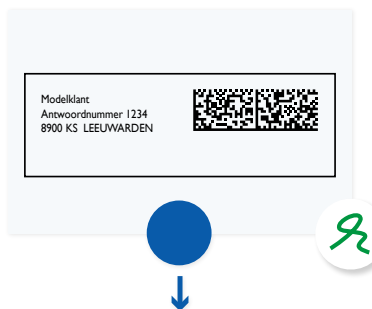

E. Adressering folieverpakkingen

Adressering op etiket in/op folie



Adressering op (witte baan-)folie



Artikel 5

Poststukken in (doorschijnende) paperwrap (machinegeschikt)*

Kenmerken	
Algemeen	<ul style="list-style-type: none"> Indien de poststukken in (doorschijnende) paperwrap niet voldoen aan ondergenoemde voorwaarden ten behoeve van machinale geschiktheid dan dienen deze te worden verzonden als 'Speciaal'. (pagina 29)
Formaten	<ul style="list-style-type: none"> Groot 
A Vorm, inhoud, verpakking Afmetingen, dikte, gewicht	<ul style="list-style-type: none"> Vormgevingsvoorwaarden van poststukken Groot, zie pagina 4.
Materiaal	<ul style="list-style-type: none"> Paperwrap. Doorschijnende paperwrap.
B (Doorschijnende) Paperwrap	<ul style="list-style-type: none"> Nauw omsluitende (doorschijnende) paperwrap, geen losse flappen. Goed verlijmd plakranden. Wanneer de verlijming onvoldoende is kan de inhoud tijdens het sorteren, dat met grote snelheid gebeurt, uit de (doorschijnende) paperwrap schieten. Hoe zwaarder het poststuk, hoe groter het belang van goede plakranden. Geen plakrand of flappen over het adres waardoor het adres niet leesbaar is.
Bijlagen in (doorschijnende) paperwrap	<ul style="list-style-type: none"> Meeverpakte bijlagen (inserts) kunnen maximaal dezelfde afmetingen hebben als het hoofdproduct. Het insluiten van gadgets of monsters is niet toegestaan. Indien deze worden mee verpakt dan dienen deze te worden verzonden als 'Speciaal' (pagina 33).
Gladheid en transparantie (doorschijnende) paperwrap	<ul style="list-style-type: none"> (Doorschijnende) Paperwrap niet te glad of stroef, gemeten in Coëfficiënt of Friction waarde (COF-waarde) tussen de 0,25 en 0,45. Adressering en coderingen wordt op de (doorschijnende) paperwrap aangebracht (zie bijlage 5). Minimaal 30 grams-papier. Er is een relatie tussen het gewicht van de inhoud en het gramsgewicht van de (doorschijnende) paperwrap. Zwaardere poststukken hebben een verpakking nodig met een hoger gramsgewicht. (Doorschijnende) Paperwrap en bundels dienen antistatisch te zijn. Helder, zonder kreukels en transparant indien adressering en coderingen onder verpakking is aangebracht (zie bijlage 5).
C Buigzaamheid	<ul style="list-style-type: none"> De lange zijde moet minimaal 10 mm doorbuigen. De lange zijde van de envelop mag maximaal 65 mm doorbuigen bij 100 mm vrije lengte. De korte zijde van de envelop mag maximaal 85 mm doorbuigen bij 100 mm vrije lengte. Op pagina 8 wordt met een afbeelding de minimale en maximale buigzaamheid weergegeven. Bekijk ook de video waarin we samen met de Machine Entry Check (MEC) de minimale en maximale buigzaamheid laten zien.
D Printkwaliteit	<ul style="list-style-type: none"> In geval van lichte schuifkracht mag de inkt niet gaan vlekken. Dit geldt zowel voor de bedrukking van het poststuk zelf als voor de adressering en coderingen. De printkwaliteit is minimaal 300 dpi**.
E Indeling***	<ul style="list-style-type: none"> Bij poststukken in (doorschijnende) paperwrap moeten de volgende onderdelen zijn aangebracht, direct op het poststuk, middels een adresetiket of op een witte band op de doorschijnende paperwrap: <ol style="list-style-type: none"> Adreszone. Frankeerzone. Zone voor afzenderadres. Zie voor een toelichting op deze onderdelen de onderstaande voorwaarden.
Adreszone	<ul style="list-style-type: none"> Adres centraal binnen de adreszone, rekening houdend met frankeerzone, indexzone en zone voor afzenderadres. Adres links uitlijnen. Rondom de kleinste rechthoek die om het adres getrokken kan worden minimaal 10 mm afstand houden tot overige bedrukking. Adreszone minimaal 40 mm van de bovenzijde en minimaal 20 mm van de andere zijden.

* Neem, indien je voor het eerst (doorschijnende) paperwrap wenst aan te leveren of wanneer je de goedgekeurde verschijningsvorm van (doorschijnende) paperwrap partijenpost wijzigt, vooraf contact op met je accountmanager of met de zakelijke klantenservice.

** Wanneer je een loep gebruikt om de printkwaliteit van adres en 2D datamatrix te controleren is er sprake van scherpe blokjes en is de inkt niet uitgevloeid.

*** In de voorbeelden is de voorkeur-indeling vanuit PostNL opgenomen. Indien de opmaak hiervan afwijkt kunnen poststukken vaak nog wel als machinaal verwerkbaar worden aangemerkt, maar bij twijfel vooraf contact opnemen met PostNL om te laten beoordelen. Op deze manier voorkom je dat poststukken langer onderweg zijn of eventuele meerkosten.

Frankeerzone	<ul style="list-style-type: none"> ▪ Bedoeld voor PostNL Port Betaald-logo of frankeeraanduiding (zie bijlage 1). ▪ Zone van maximaal 74 mm breed en 40 mm hoog in de rechterbovenhoek. ▪ Maximale afmeting PostNL Port Betaald-logo of frankeeraanduiding is de maximale afmeting van de frankeerzone.
Indexzone	<ul style="list-style-type: none"> ▪ Bij doorschijnende paperwrap hoeft de achtergrond van de indexzone niet vrij van bedrukking te zijn of een kleur te hebben uit de tabel in bijlage 4 zolang de zone maar vrij is zodat PostNL die kan aanwenden voor machinale verwerking. Indien niet transparant zie bijlage 4.
Zone voor afzenderadres	<ul style="list-style-type: none"> ▪ Linkerbovenhoek. ▪ Grootte vrij te bepalen, rekening houdend met de specificaties voor de adres-, frankeer- en indexzone.

Adressering**

Adressering	<ul style="list-style-type: none"> ▪ Adres altijd zichtbaar en leesbaar. ▪ Minimaal 3, maximaal 6 regels. ▪ Volgorde: (bedrijfs)naam, straat, postcode, woonplaats. ▪ Het adres evenwijdig aan de langste zijde van het poststuk plaatsen. ▪ Bij Nederlandse adressen: Codeerregel als laatste regel toevoegen (zie bijlage 2). ▪ Maak duidelijk dat de codering, Briefcode of 2D-datamatrix, onderdeel is van het adresblok door deze in het blok of in de buurt van het adresblok te positioneren.
Lettertype	<ul style="list-style-type: none"> ▪ Schreefloos lettertype (lettertype zonder dwarsstreepje aan het einde van de letters). ▪ Geen cursief of gotisch lettertype.*** ▪ Voldoende spaties (zie bijlage 1).
Lettergrootte	<ul style="list-style-type: none"> ▪ Minimaal 7-puntsletter, maximaal 17-puntsletter. ▪ Bij gebruik 7- tot 10-puntsletter: adres in hoofdletters. ▪ Het gehele adres in één lettergrootte en in inktkleur zwart. ▪ Voor codeerregels zie specificaties in bijlage 2.
E Adressering op (doorschijnende) paperwrap	<ul style="list-style-type: none"> ▪ Adres geprint op paperwrap of op een ondoorzichtige band op de doorschijnende paperwrap in een achtergrondkleur zoals vermeld in de tabel in bijlage 4 (doorschijnendheid maximaal 25%) Bij het inpakken wordt het papier over elkaar gelegd en verlijmd en ontstaat in feite een dubbele laag. Door de adressering en codering aan te brengen op die dubbele laag is er veel meer contrast en worden coderingen veel beter leesbaar. B ▪ In geval van een ondoorzichtige band dan dient deze te worden gepositioneerd op de doorschijnende paperwrap tegen en parallel aan de rugzijde op de bovenste helft en over de gehele lengte. ▪ Adres geprint op vlak en aaneengesloten oppervlakte van de (doorschijnende) paperwrap, zonder vouwen e.d. ▪ Goed contrast tussen adressering, coderingen en frankeeraanduiding en de achtergrond (zie bijlage 5). Een zo wit mogelijke achtergrondkleur komt de machinale leesbaarheid en verwerking ten goede.
Afzenderadres	<ul style="list-style-type: none"> ▪ Ieder partijenpostpoststuk dient voorzien te zijn van een volledig afzenderadres in Nederland (straat+huisnummer of postbus+postbusnummer, postcode, woonplaats). ▪ Kleinere lettergrootte dan dat van het adres van de geadresseerde. ▪ Géén KIX-code. ▪ Op de adreszijde: volledig afzenderadres (NAW) op één regel en bij voorkeur onderlijnd, zodat niet op afzender wordt gesorteerd door de sorteermachine. ▪ Ook het afzenderadres is een geldig bezorgbaar afgiftepunt.

* Neem, indien je voor het eerst (doorschijnende) paperwrap wenst aan te leveren of wanneer je de goedgekeurde verschijningsvorm van (doorschijnende) paperwrap partijenpost wijzigt, vooraf contact op met je accountmanager of met de zakelijke klantenservice.

** Zie voor uitgebreide informatie over Nederlandse en buitenlandse adressering [bijlage 1](#) en [bijlage 3](#).

*** Handschrift-lettertypes zijn veelal niet machinaal leesbaar. Neem vooraf contact op met PostNL om deze adresseringen te laten testen. Soms biedt een combinatie met een 2D-matrixcode uitkomst.

NB: Bij ongesorteerde partijen in (doorschijnende) paperwrap kan PostNL ten behoeve van de sortering een peel off sticker plakken.

Tip!

Verstuur je meer dan 5.000 stuks poststukken in (doorschijnende) paperwrap? Lever dan de partij gesorteerd aan. Dat is een stuk voordeliger!

A. Vorm: rechthoekig en bestaat uit één geheel (geen openingen of uitsparingen)



B. Verpakkingen: (doorschijnende paperwrap)



C. Buigzaamheid

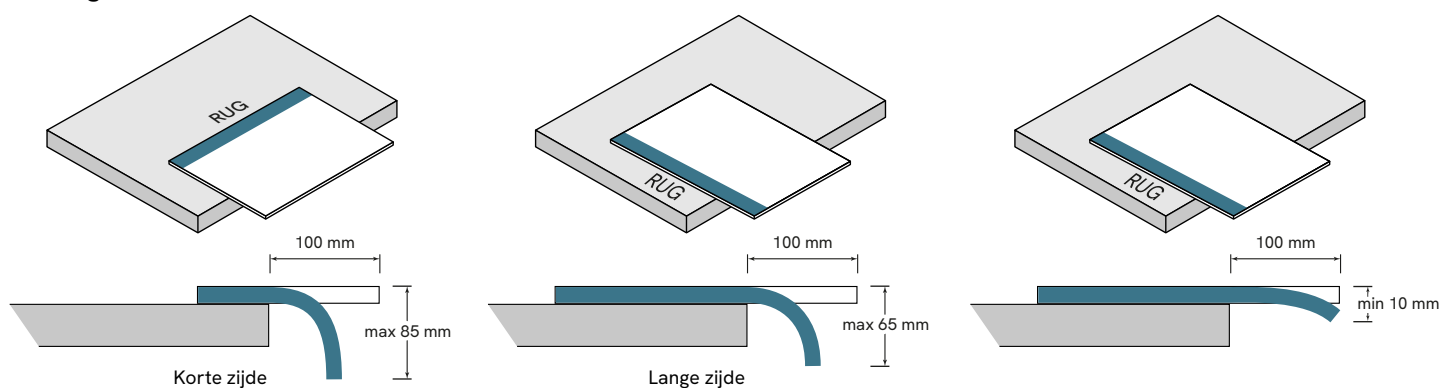

Minimale buigzaamheid

D. Printkwaliteit: inkt vlekt niet in geval van lichte schuifkracht

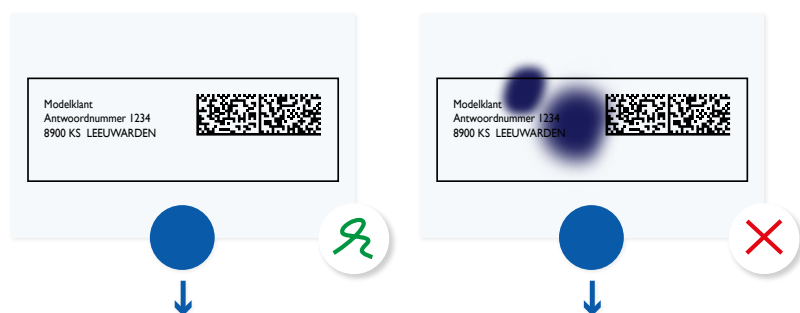

E. Adressering op doorschijnende paperwrap (plakrand)



Artikel 6

Onverpakt poststuk (machinegeschikt)*

Kenmerken	
Algemeen	<ul style="list-style-type: none"> Indien de onverpakte poststukken niet voldoen aan ondergenoemde voorwaarden ten behoeve van machinale geschiktheid dan dienen deze te worden verzonden als 'Speciaal' (pagina 33).
Formaten	<ul style="list-style-type: none"> Groot 
A Vorm	<ul style="list-style-type: none"> Rechthoeking en bestaand uit één geheel (geen openingen of uitsparingen).
Afmetingen, dikte, gewicht	<ul style="list-style-type: none"> Vormgevingsvoorwaarden van poststukken Groot, zie pagina 4.
Materiaal (cover), inhoud	<ul style="list-style-type: none"> Papier
B Bevestiging cover	<ul style="list-style-type: none"> De cover moet stevig zijn, niet 'makkelijk' kunnen kreuken en niet scheuren als de machine aan het poststuk trekt. Trekvastheid: de papierdikte van de cover is minimaal 2 keer de dikte van het papier van het binnenwerk. De stevigheid van het binnenwerk is minimaal 60 g/m².
Inserts	<ul style="list-style-type: none"> Inserts mogen geen harde, niet buigbare of scherpe delen bevatten zoals bijvoorbeeld: pennen, sleutelhangers, usb-sticks. De inhoud mag in geen geval tijdens machinale verwerking losraken van het poststuk. Het toevoegen van <u>pasjes</u> is toegestaan. Eventuele bijlagen mogen niet uitsteken ten opzichte van het hoofdproduct. Inserts zijn alleen toegestaan aan de binnenzijde van het poststuk, mits vastgehecht.
C Losse flap, banderollen	<ul style="list-style-type: none"> Een losse flap is toegestaan mits: <ol style="list-style-type: none"> de adressering volledig is aangebracht op de flap/banderol. Dus niet (deels) onder de flap en ook niet deels op de flap, deels op het poststuk. de flap de volle lengte van het poststuk bestrijkt. de flap dient te voldoen aan alle andere eisen mbt onverpakte poststukken. Banderollen: <ol style="list-style-type: none"> minimaal 75mm breed. vastgeplakt aan het tijdschrift.
D Buigzaamheid	<ul style="list-style-type: none"> De lange zijde moet minimaal 10 mm doorbuigen. De lange zijde van de envelop mag maximaal 65 mm doorbuigen bij 100 mm vrije lengte. De korte zijde van de envelop mag maximaal 85 mm doorbuigen bij 100 mm vrije lengte. Op <u>pagina 8</u> wordt met een afbeelding de minimale en maximale buigzaamheid weergegeven. Bekijk ook <u>de video</u> waarin we samen met de Machine Entry Check (MEC) de minimale en maximale buigzaamheid laten zien.
E Printkwaliteit	<ul style="list-style-type: none"> In geval van lichte schuifkracht mag de inkt niet gaan vlekken. Dit geldt zowel voor de bedrukking van het poststuk zelf als voor de adressering en coderingen. De printkwaliteit is minimaal 300 dpi**.
Indeling***	<ul style="list-style-type: none"> Bij onverpakte poststukken moeten de volgende onderdelen zijn aangebracht: <ol style="list-style-type: none"> Adreszone. Frankeerzone. Zone voor afzenderadres. Zie voor een toelichting op deze onderdelen de onderstaande voorwaarden.
Adreszone	<ul style="list-style-type: none"> Adres centraal binnen de adreszone, rekening houdend met frankeerzone, indexzone en zone voor afzenderadres. Adres links uitlijnen. Rondom de kleinste rechthoek die om het adres getrokken kan worden minimaal 10 mm afstand houden tot overige bedrukking. Adreszone minimaal 40 mm van de bovenzijde en minimaal 20 mm van de andere zijden.
Frankeerzone	<ul style="list-style-type: none"> Bedoeld voor <u>PostNL Port Betaald-logo</u> of frankeeraanduiding (zie <u>bijlage 1</u>). Zone van maximaal 74 mm breed en 40 mm hoog in de rechterbovenhoek. Maximale afmeting PostNL Port Betaald-logo of frankeeraanduiding is de maximale afmeting van de frankeerzone.
Indexzone	<ul style="list-style-type: none"> Zie <u>bijlage 4</u>.
Zone voor afzenderadres	<ul style="list-style-type: none"> Linkerbovenhoek. Grootte vrij te bepalen, rekening houdend met de specificaties voor de adres-, frankeer- en indexzone.

* Neem, indien je voor het eerst onverpakt wenst aan te leveren of wanneer je de goedgekeurde verschijningsvorm van onverpakte partijenpost wijzigt, vooraf contact op met je accountmanager of met de zakelijke klantenservice.

** Wanneer je een loep gebruikt om de printkwaliteit van adres en 2D datamatrix te controleren is er sprake van scherpe blokjes en is de inkt niet uitgevloeid.

*** In de voorbeelden is de voorkeur-indeling vanuit PostNL opgenomen. Indien de opmaak hiervan afwijkt kunnen poststukken vaak nog wel als machinaal verwerkbaar worden aangemerkt, maar bij twijfel vooraf contact opnemen met PostNL om te laten beoordelen. Op deze manier voorkom je dat poststukken langer onderweg zijn of eventuele meerkosten.

Adressering**

Adressering	<ul style="list-style-type: none"> ▪ Adres altijd zichtbaar en leesbaar. ▪ Minimaal 3, maximaal 6 regels. ▪ Adresveld is altijd rechthoekig en minimaal 95 x 50 mm. ▪ Volgorde: (bedrijfs)naam, straat, postcode, woonplaats. ▪ Het adres evenwijdig aan de langste zijde van het poststuk plaatsen. ▪ Bij Nederlandse adressen: Codeerregel als laatste regel toevoegen (zie bijlage 2). ▪ Maak duidelijk dat de codering, Briefcode of 2D-datamatrix, onderdeel is van het adresblok door deze in het blok of in de buurt van het adresblok te positioneren. ▪ Rondom de kleinste rechthoek die om het adres getrokken kan worden minimaal 10 mm afstand houden tot overige bedrukking.
Lettertype	<ul style="list-style-type: none"> ▪ Schreefloos lettertype (lettertype zonder dwarsstreepje aan het einde van de letters). ▪ Geen cursief of gotisch lettertype.*** ▪ Voldoende spaties.
Lettergrootte	<ul style="list-style-type: none"> ▪ Minimaal 10-puntsletter, maximaal 17-puntsletter. ▪ Het gehele adres in één lettergrootte en in inktkleur zwart. ▪ Voor codeerregels zie specificaties in bijlage 2.
F Contrast en reflectie	<ul style="list-style-type: none"> ▪ Goed contrast tussen adressering, coderingen en frankeeraanduiding en de achtergrond (zie bijlage 5). ▪ De adreszijde van het poststuk niet te glimmend (zie bijlage 5).
G Adresetiketten	<ul style="list-style-type: none"> ▪ Rechthoekig. ▪ Adresetiket geplaatst tegen de rugzijde (van magazine) op de bovenste helft van het poststuk.
Afzenderadres	<ul style="list-style-type: none"> ▪ Ieder partijenpostpoststuk dient voorzien te zijn van een volledig afzenderadres in Nederland (straat+huisnummer of postbus+postbusnummer, postcode, woonplaats). ▪ Kleinere lettergrootte dan dat van het adres van de geadresseerde. ▪ Géén KIX-code. ▪ Op de adreszijde: volledig afzenderadres (NAW) op één regel en bij voorkeur onderlijnd, zodat niet op afzender wordt gesorteerd door de sorteermachine. ▪ Ook het afzenderadres is een geldig bezorgbaar afgiftepunt.

* Neem, indien je voor het eerst onverpakt wenst aan te leveren of wanneer je de goedgekeurde verschijningsvorm van onverpakte partijenpost wijzigt, vooraf contact op met je accountmanager of met de zakelijke klantenservice.

** Zie voor uitgebreide informatie over Nederlandse en buitenlandse adressering [bijlage 1](#) en [bijlage 3](#).

*** Handschrift-lettertypes zijn veelal niet machinaal leesbaar. Neem vooraf contact op met PostNL om deze adresseringen te laten testen. Soms biedt een combinatie met een 2D-matrixcode uitkomst.

NB: Bij ongesorteerde onverpakte poststukken kan PostNL ten behoeve van de sortering een peel off sticker plakken.

Tip!

Voorzie je onverpakte poststuk van een sluitzegel aan de tegenovergestelde zijde van de volledig gesloten rugzijde. Of aan de rechterzijde als de gesloten lange zijde de onderzijde is. Dat geeft extra stevigheid en zorgt voor minder kans op beschadigingen of dat poststukken langer onderweg zijn.

A. Vorm: rechthoekig en bestaat uit één geheel (geen openingen of uitsparingen)



B. Bevestiging cover

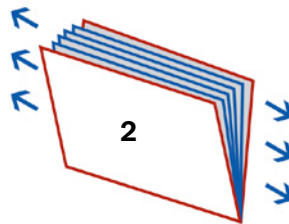
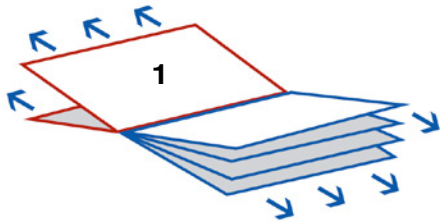

Wanneer lichte trekkracht, loodrecht(1) of evenwijdig(2) aan de binding, wordt uitgeoefend mag de cover niet loskomen van de inhoud

C. Losse flap en banderol

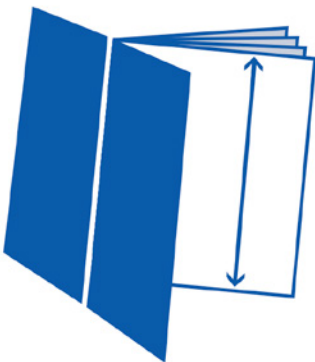

Banderol vastgeplakt aan het poststuk

D. Buigzaamheid

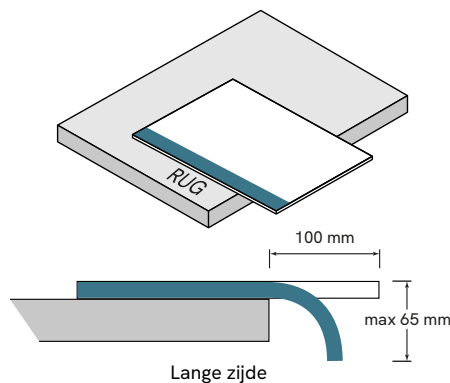
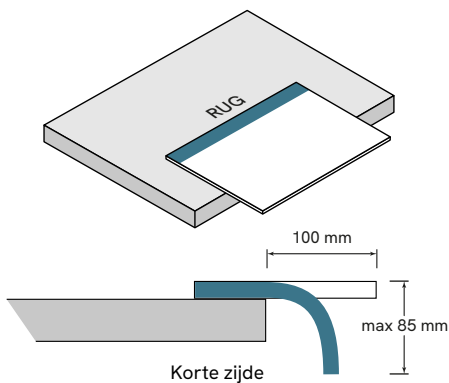

Minimale buigzaamheid

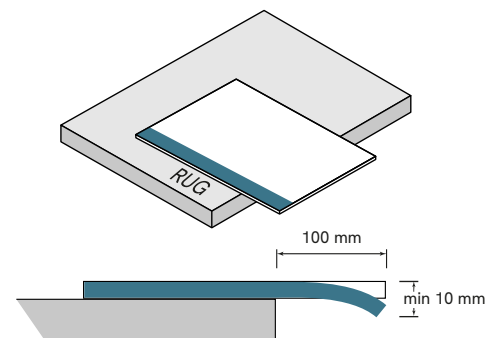

E. Printkwaliteit: inkt vlekt niet in geval van lichte schuifkracht



F. Contrast: voldoende contrast met de achtergrond



G. Adressering



Artikel 7

Periodieken

Kenmerken	
Algemeen	<ul style="list-style-type: none"> Deze voorwaarden gelden voor poststukken die vallen onder de definitie van Periodieken, zoals vermeld in de Algemene Voorwaarden voor het vervoer van Partijen Buszendingen (laatste versie).
Formaten	<ul style="list-style-type: none"> Klein  Groot  Speciaal  (gerelateerd aan de verpakkingswijze)
A Vorm, afmetingen, dikte, gewicht, inhoud	<ul style="list-style-type: none"> Vormgevingsvoorwaarden van poststukken, zie Formaatwijzer pagina 4.
B Printkwaliteit	<ul style="list-style-type: none"> In geval van lichte schuifkracht mag de inkt niet gaan vlekken. Dit geldt zowel voor de bedrukking van het poststuk zelf als voor de adressering en coderingen. De printkwaliteit is minimaal 300 dpi*.
Verpakking	<p>Een Periodiek dient bij voorkeur verpakt ter verzending te worden aangeboden. De verpakking bepaalt welke vormgevingseisen van kracht zijn, uitgangspunt is dat een Periodiek voor PostNL machinaal verwerkbaar is:</p> <ul style="list-style-type: none"> Voor de specificaties voor het verzenden van een Periodiek in een envelop, zie vormgeving Envelop. Voor de specificaties voor het verzenden van een Periodiek in folieverpakking, zie vormgeving Poststuk in folie. Voor de specificaties voor het verzenden van een Periodiek in (doorschijnende) paperwrap, zie vormgeving Poststuk in (doorschijnende) paperwrap. Voor de specificaties voor het verzenden van een onverpakte Periodiek, zie vormgeving Onverpakt poststuk. Een Periodiek die vanwege gewicht, afmeting, dikte, inhoud (bijvoorbeeld een gadget of monster) of verpakking niet machinaal verwerkbaar is. Voor de specificaties voor het verzenden van een niet machinaal verwerkbare Periodiek, zie vormgeving Speciaal.

* Wanneer je een loep gebruikt om de printkwaliteit van adres en 2D datamatrix te controleren is er sprake van scherpe blokjes en is de inkt niet uitgevloeid.

A. Vorm: rechthoekig poststuk



B. Printkwaliteit: inkt vlekt niet in geval van lichte schuifkracht

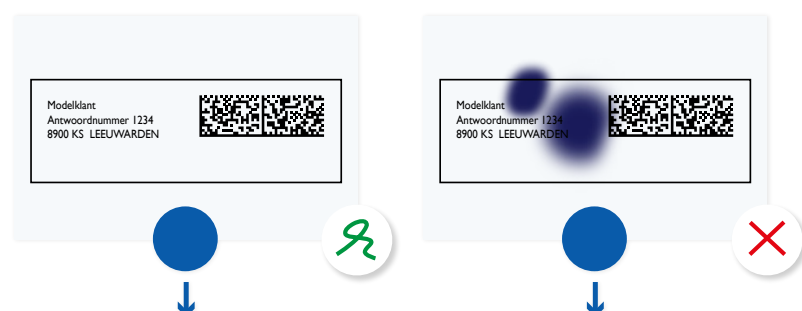

Artikel 8

Speciaal (niet machinegeschikt)

Kenmerken	
Algemeen	<ul style="list-style-type: none"> Deze voorwaarden gelden voor poststukken die niet vallen onder de formaten Klein of Groot. Derhalve zijn de poststukken niet machinaal te verwerken.
Formaten	<ul style="list-style-type: none"> Speciaal 
A Vorm, afmetingen, dikte, gewicht, inhoud, verpakking	<ul style="list-style-type: none"> Vormgevingsvoorwaarden van poststukken Speciaal, zie pagina 4.
Materiaal	<ul style="list-style-type: none"> Alle soorten verpakkingen en inhoud.
B Inhoud met gadget of monster*	<ul style="list-style-type: none"> Zorg ervoor dat het gadget of monster niet kan verschuiven.
C Adresvenster	<ul style="list-style-type: none"> Adres altijd zichtbaar en leesbaar (zorg dat de inhoud niet kan verschuiven). Folie voor venster niet te glimmend, zonder kreukels en volledig transparant (zie bijlage 5).
D Contrast en reflectie	<ul style="list-style-type: none"> Goed contrast tussen adressering, coderingen en frankeeraanduiding en de achtergrond (zie bijlage 5). De adreszijde van het poststuk niet te glimmend (zie bijlage 5).
E Printkwaliteit	<ul style="list-style-type: none"> In geval van lichte schuifkracht mag de inkt niet gaan vlekken. Dit geldt zowel voor de bedrukking van het poststuk zelf als voor de adressering en coderingen. De printkwaliteit is minimaal 300 dpi*.
Sluiting	<ul style="list-style-type: none"> Volledig gesloten met gom, tapelock of sluitzegel, dus niet invouwen zodat de inhoud eruit kan vallen tijdens de verwerking. Poststukken zijn niet plakkend (geen lijmresten).
Indeling	<ul style="list-style-type: none"> Onderverdeling in: <ol style="list-style-type: none"> Adreszone. Frankeerzone. Zone voor afzenderadres. Zie voor een toelichting op deze onderdelen de onderstaande voorwaarden.
Adreszone	<ul style="list-style-type: none"> Adres centraal binnen de adreszone, rekening houdend met frankeerzone, indexzone en zone voor afzenderadres. Adres links uitlijnen. Rondom de kleinste rechthoek die om het adres getrokken kan worden minimaal 10 mm afstand houden tot overige bedrukking. Adreszone minimaal 40 mm van de bovenzijde en minimaal 15 mm van de andere zijden.
Frankeerzone	<ul style="list-style-type: none"> Bedoeld voor PostNL Port Betaald-logo of frankeeraanduiding (zie bijlage 1). Zone van maximaal 74 mm breed en 40 mm hoog in de rechterbovenhoek. Maximale afmeting PostNL Port Betaald-logo of frankeeraanduiding is de maximale afmeting van de frankeerzone.
Indexzone	<ul style="list-style-type: none"> Zie bijlage 4.
Zone voor afzenderadres	<ul style="list-style-type: none"> Linkerbovenhoek. Grootte vrij te bepalen, rekening houdend met de specificaties voor de adres-, frankeer- en indexzone.

* Wanneer je een loep gebruikt om de printkwaliteit van adres en 2D datamatrix te controleren is er sprake van scherpe blokjes en is de inkt niet uitgevloeid.

Adressering*	
Adressering	<ul style="list-style-type: none"> • Voor de adressering van poststukken in folieverpakking zie voorwaarden vormgeven van Poststukken in folie (pagina 19). • Minimaal 3, maximaal 6 regels. • Volgorde: (bedrijfs)naam, straat, postcode, woonplaats. • Bij Nederlandse adressen: Codeerregel als laatste regel toevoegen (zie bijlage 2). • Maak duidelijk dat de codering, Briefcode of 2D-datamatrix, onderdeel is van het adresblok door deze in het blok of in de buurt van het adresblok te positioneren.
Lettertype	<ul style="list-style-type: none"> • Schreefloos lettertype (lettertype zonder dwarsstreepje aan het einde van de letters). • Geen cursief of gotisch lettertype.** • Voldoende spaties (zie bijlage 1).
Lettergrootte	<ul style="list-style-type: none"> • Minimaal 7-puntsletter, maximaal 17-puntsletter. • Bij gebruik 7- tot 10-puntsletter: adres in hoofdletters. • Het gehele adres in één lettergrootte. • Voor codeerregels zie specificaties in bijlage 2.
Adresetiketten	<ul style="list-style-type: none"> • Rechthoekig. • Het adres evenwijdig aan de lange (onder)zijde van het poststuk plaatsen.
Afzenderadres	<ul style="list-style-type: none"> • Ieder partijenpostpoststuk dient voorzien te zijn van een volledig afzenderadres in Nederland (straat+huisnummer of postbus+postbusnummer, postcode, woonplaats). • Kleinere lettergrootte dan dat van het adres van de geadresseerde. • Géén KIX-code. • Op de adreszijde: volledig afzenderadres (NAW) op één regel en bij voorkeur onderlijnd, zodat niet op afzender wordt gesorteerd door de sorteermachine. • Ook het afzenderadres is een geldig bezorgbaar afgiftepunt.

* Zie voor uitgebreide informatie over Nederlandse en buitenlandse adressering [bijlage 1](#) en [bijlage 3](#).

** Handschrift-lettertypes zijn veelal niet machinaal leesbaar. Neem vooraf contact op met PostNL om deze adresseringen te laten testen. Soms biedt een combinatie met een 2D-matrixcode uitkomst.

NB: Bij partijen die bestaan uit poststukken van het formaat speciaal kan PostNL ten behoeve van de sortering een peel off sticker plakken.

Tip!

Verstuur je meer dan 5.000 stuks poststukken met gadgets of monsters of dikke of zware poststukken? Lever dan de partij gesorteerd aan. Dat is een stuk voordeliger!

A. Vorm: rechthoekig en bestaat uit één geheel (geen openingen of uitsparingen)



B. Inhoud: bijsluiten van gadget of monster



C. Adresvenster: geen verschuiving



let op transparantie



niet gekreukt

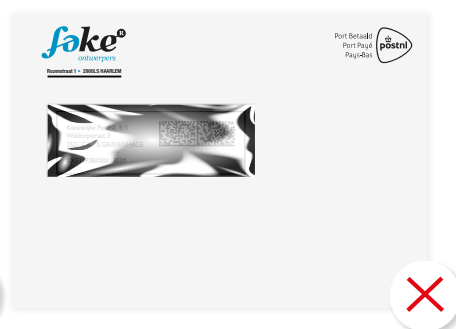

niet te glimmend



D. Contrast: voldoende contrast met de achtergrond

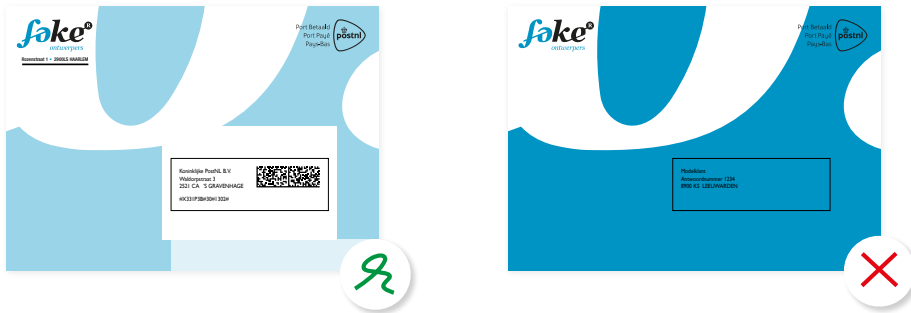

E. Printkwaliteit: inkt vlekt niet in geval van lichte schuifkracht

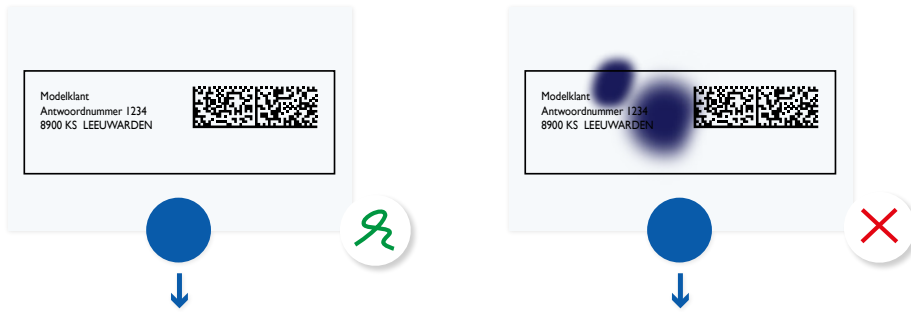

Artikel 9

Antwoorzendingen (machinegeschikt)

Kenmerken	
Antwoorzendingen algemeen	<ul style="list-style-type: none"> Deze voorwaarden gelden voor poststukken die u voorbereidt voor uw klanten en die zij kunnen retourneren aan uw antwoordnummer.
Formaten	<ul style="list-style-type: none"> Klein 
A Vorm, afmetingen, dikte, gewicht, inhoud, verpakking	<ul style="list-style-type: none"> Vormgevingsvoorwaarden van poststukken Klein, zie pagina 4.
Materiaal antwoorzending	<p>In geval van een antwoordkaart:</p> <ul style="list-style-type: none"> voldoende stevig en buigzaam papier of karton van minimaal 170 g/m² (formaat Klein). minimaal één kant mat en zonder afwerklaag (ook bekend als vernislaag).
B Contrast en reflectie	<ul style="list-style-type: none"> Goed contrast tussen adressering, coderingen en frankeeraanduiding en de achtergrond (zie bijlage 5). De adreszijde van de antwoorzending niet te glimmend (zie bijlage 5).
C Printkwaliteit	<ul style="list-style-type: none"> In geval van lichte schuifkracht mag de inkt niet gaan vlekken. Dit geldt zowel voor de bedrukking van het poststuk zelf als voor de adressering en coderingen. De printkwaliteit is minimaal 300 dpi^{***}.
D Indeling	<ul style="list-style-type: none"> Onderverdeling in: <ol style="list-style-type: none"> Adreszone. Frankeerzone. Indexzone (zone waarbinnen PostNL de sorteercodes print). Zie voor een toelichting op deze onderdelen de onderstaande voorwaarden.
1 Adreszone	<ul style="list-style-type: none"> Adres centraal binnen de adreszone, rekening houdend met frankeerzone, indexzone en zone voor afzenderadres. Minimaal 40 mm van de bovenzijde en minimaal 5 mm van de andere zijden. Adres links uitlijnen. Rondom de kleinste rechthoek die om het adres getrokken kan worden minimaal 10 mm vrijhouden van bedrukking. Bij antwoorzending met gedeelde adreszijde: <ul style="list-style-type: none"> Verdeling in een linker- en rechterkant door een lijn met een dikte van minimaal 1,2 mm. Minimaal 74 mm ruimte aan de rechterzijde van de lijn. Adres aan de rechterkant van de lijn.
2 Frankeerzone	<ul style="list-style-type: none"> Zone van maximaal 74 mm breed en 40 mm hoog in de rechterbovenhoek. Voor antwoorzendingen kunt u in de frankeerzone de aanduiding 'Postzegel niet nodig'^{**} plaatsen. Download de afbeelding hier De aanduiding 'Postzegel niet nodig' kunt u in de rechterbovenhoek plaatsen, 10 mm van de bovenzijde en 20 mm van de rechterzijde. Voor internationale antwoorzendingen gelden andere voorwaarden, kijk op postnl.nl/zakelijk.
3 Indexzone	<ul style="list-style-type: none"> Zie bijlage 4.

Adressering*

Adressering	<ul style="list-style-type: none"> Minimaal 3, maximaal 6 regels. Volgorde: (bedrijfs)naam, antwoordnummer, postcode, woonplaats.
Lettertype	<ul style="list-style-type: none"> Schreefloos lettertype (lettertype zonder dwarsstreepje aan het einde van de letters). Geen cursief of gotisch lettertype.^{**} Voldoende spaties.
Lettergrootte	<ul style="list-style-type: none"> Minimaal 7-puntsletter, maximaal 17-puntsletter. Bij gebruik 7- tot 10-puntsletter: adres in hoofdletters. Het gehele adres in één lettergrootte.
Adresetiketten	<ul style="list-style-type: none"> Rechthoekig. Het adres evenwijdig aan de lange (onder)zijde van het poststuk plaatsen.

* Zie voor uitgebreide informatie over Nederlandse en buitenlandse adressering [bijlage 1](#) en [bijlage 3](#).

** Handschrift-lettertypes zijn veelal niet machinaal leesbaar. Neem vooraf contact op met PostNL om deze adresseringen te laten testen. Soms biedt een combinatie met een 2D-matrixcode uitkomst.

*** Wanneer je een loep gebruikt om de printkwaliteit van het adres te controleren is er waar te nemen dat de inkt niet is uitgevloeid.

A. Vorm: rechthoekig en bestaat uit één geheel (geen openingen of uitsparingen)



B. Contrast: voldoende contrast met de achtergrond

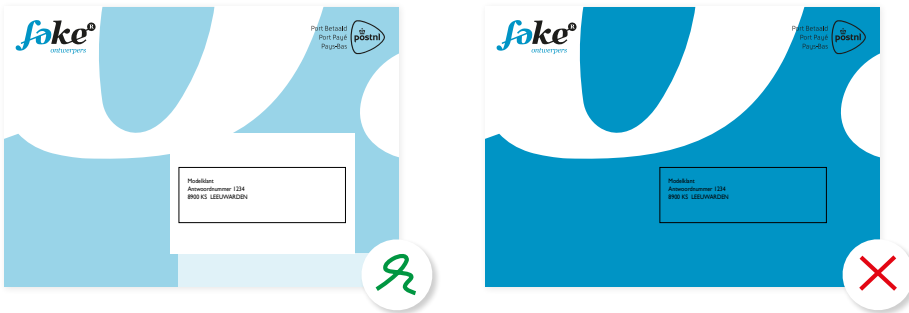

C. Printkwaliteit: inkt vlekt niet in geval van lichte schuifkracht



D. Indeling antwoordzending

Klein ✉

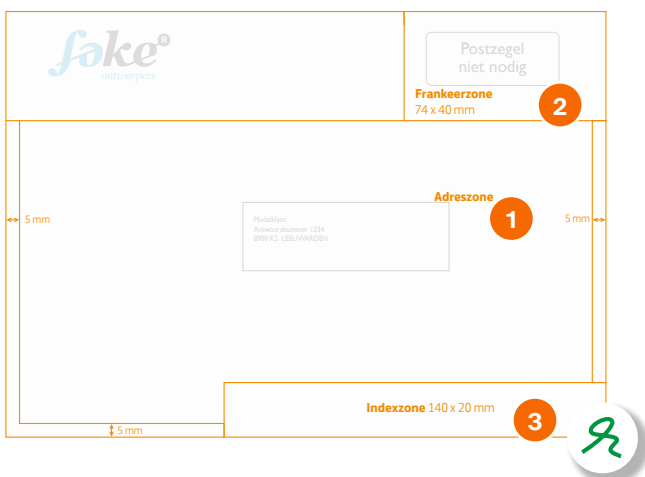

D. Indeling antwoordzending met gedeelde adreszide

Klein ✉

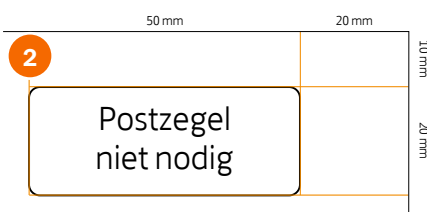
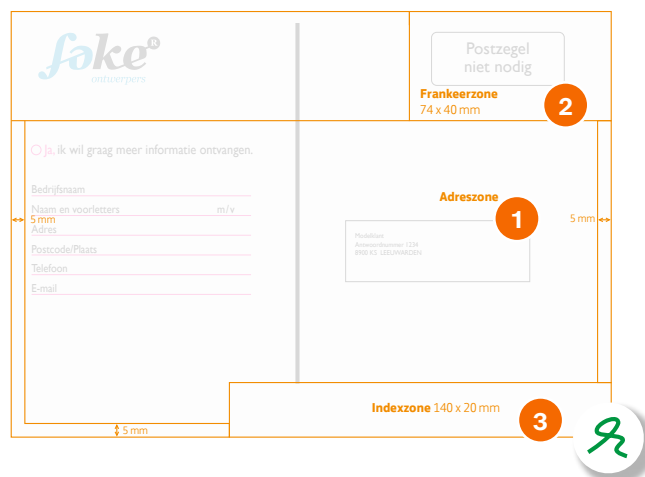

** Deze aanduiding maakt voor uw klant duidelijk dat u de portkosten betaalt.

Artikel 10

Brievenbuspakje+

Kenmerken	
Algemeen	<ul style="list-style-type: none"> Deze voorwaarden gelden voor Brievenbuspakje+.
Formaten	<ul style="list-style-type: none"> Brievenbuspakje+  Vormgevingsvoorwaarden brievenbuspakje+, zie pagina 4.
Vorm, afmetingen, dikte, gewicht, inhoud, verpakking	<ul style="list-style-type: none"> Vormgevingsvoorwaarden van poststukken Brievenbuspakje+, zie pagina 4. Goederen die door de brievenbus passen, kunt u binnen Nederland versturen als Brievenbuspakje+.
Materiaal	<ul style="list-style-type: none"> Beschermende verpakking, zoals brievenbusdoos of bubbeltjesenvelop.
A Inhoud met gadget of monster	<ul style="list-style-type: none"> Zorg ervoor dat het gadget of monster niet kan verschuiven.
Verzendlabel	<ul style="list-style-type: none"> Rechthoekig verzendlabel, voorzien van een volledig adres 1 en een unieke barcode, gegenereerd in Mijn PostNL of een door PostNL goedgekeurde applicatie en daarmee opgemaakt voor een juiste verwerking met de frankeeraanduiding 'PostNL frankering betaald' 2 en met het juiste lettertype en de juiste lettergrootte.
Contrast en reflectie	<ul style="list-style-type: none"> Goed contrast tussen adressering, coderingen en frankeeraanduiding en barcode en de achtergrond van het verzendlabel (zie bijlage 5). De adreszijde van het poststuk niet te glimmend (zie bijlage 5).
B Printkwaliteit	<ul style="list-style-type: none"> In geval van lichte schuifkracht mag de inkt niet gaan vlekken. Dit geldt zowel voor de bedrukking van het poststuk zelf als voor de adressering en coderingen. De afdrukwaliteit is minimaal Grade B (conform ISO/IEC 15416). De achtergrond waarop het verzendlabel is afgedrukt moet zo wit mogelijk zijn. <p>Specificaties barcode (code 39):</p> <ul style="list-style-type: none"> * barcode kent een lengte van 13 of 15 karakters en begint met 3S * hoogte van de streepjescode is 23-25 mm * breedte van de streepjes en de tussenruimtes is tussen de 0,4 mm en 0,5 mm * verhouding tussen smalle en brede streepjes en tussenruimtes (= ratio) ligt tussen de 1:2 en 1:3 * een witruimte voor en na de streepjescode van minimaal 10 keer de breedte van het smalle streepje * een witte ruimte van minimaal 2 mm boven en onder de streepjescode 5
Sluiting	<ul style="list-style-type: none"> Volledig gesloten.
3 Unieke barcode	<ul style="list-style-type: none"> Een unieke barcode en een codeerregel maken onderdeel uit van het adres en zijn geïntegreerd in het verzendlabel.
4 Zone voor afzenderadres	<ul style="list-style-type: none"> Ieder Brievenbuspakje+ dient voorzien te zijn van een volledig afzenderadres in Nederland (straat + huisnummer, postcode en plaatsnaam).
C Positie verzendlabel	<ul style="list-style-type: none"> Een Brievenbuspakje+ dient voorzien te zijn van een volledig ingevuld verzendlabel met onder andere adres en unieke barcode, geplakt op de voorzijde van de verpakking van het Brievenbuspakje+ en niet om de randen gevouwen. Het verzendlabel is evenwijdig aan de onderzijde van de verpakking geplaatst.

* Zie voor uitgebreide informatie over Nederlandse en buitenlandse adressering [bijlage 1](#) en [bijlage 3](#).

A. Verzendlabel Brievenbuspakje+

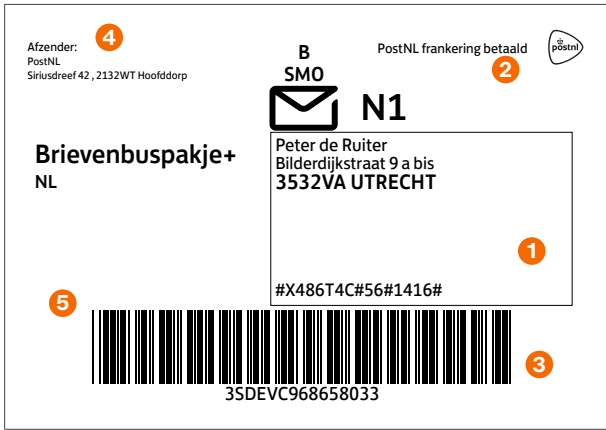

B. Printkwaliteit: inkt vlekt niet in geval van lichte schuifkracht



C. Positie van het Verzendlabel: evenwijdig aan de onderzides





Positie van het Verzendlabel: niet over de rand vouwen



Artikel 11

Medische Post

Kenmerken	
Algemeen	<ul style="list-style-type: none"> Medische Post bevat menselijk diagnostisch materiaal en vraagt daarom extra aandacht. Alle overige post (bijvoorbeeld heenzendingen waar verpakkingen in zitten om diagnostisch materiaal in terug te sturen) is geen Medische Post. Wanneer je het speciaal ontwikkelde Medische Post-logo op jouw envelop of envopak plaatst, kunnen wij jouw Medische Post de zorg geven die zij verdient. Op postnl.nl/medische-post kun je het drukwerkbestand van het Medische Post-logo downloaden. Dit bestaat uit een beeldmerk en een geblokte attentiebalk. Handige instructies vind je in de stappenkaart Het Medische Post-logo.
Formaten	<ul style="list-style-type: none"> Klein  Groot  Speciaal 
Kenmerken en adressering	<ul style="list-style-type: none"> Medische Post-stukken dienen voorzien te zijn van het Medische Post-logo. Medische Post dient te worden gestuurd aan een antwoordnummer. Medische Post wordt verstuurd met een medische FIM-code als frankeeraanduiding.

PostNL behoudt zich het recht voor om een langere overkomstduur te hanteren in het geval Poststukken ten onrechte zijn aangeduid of vormgegeven als Medische Post (onder andere door het gebruik van het logo en/of de attentiebalk). Daarnaast kan PostNL voor deze Poststukken een toeslag in rekening brengen en/of tariferen conform een product waar het Poststuk qua voorwaarden wel aan voldoet.

Zie voor de voorwaarden van 'Medische Post' postnl.nl/medische-post.

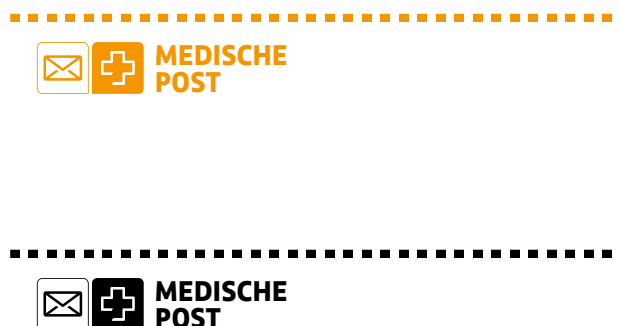
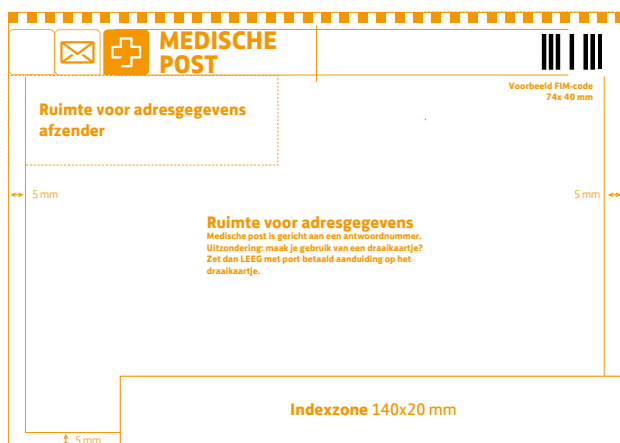

Artikel 12

Aangetekende brieven

Kenmerken	
Algemeen	<ul style="list-style-type: none"> Een aangetekende brief dient te allen tijde herkenbaar te zijn door een unieke barcode en de aanduiding 'R'. Daarnaast is het verplicht om naast het adres van de geadresseerde ook in het klein het retouradres te vermelden.
Formaten	<ul style="list-style-type: none"> Maximaal gewicht 2.000 gram. Brievenbus formaat (maximaal 380x265x32 mm).
Verzendlabel	<ul style="list-style-type: none"> Het aangetekende verzendlabel, gegenereerd via Mijn PostNL of de PostNL API, bevat alle verplichte gegevens. Bij het aanmaken van een verzendlabel via Mijn PostNL of de PostNL API is de zending ook direct goed voorgemeld. De afdrukkwaliteit is minimaal Grade B (conform ISO/IEC 15416).
Positie verzendlabel	<ul style="list-style-type: none"> Het verzendlabel dient binnen de adreszone en onder of links naast het adres van de geadresseerde geplaatst te worden. Het adres en de indexzone dienen vrij te blijven. Het verzendlabel mag niet om de rand van het poststuk heen gevouwen worden.
Frankeeraanduiding	<ul style="list-style-type: none"> Voor het op rekening versturen geldt de frankeeraanduiding 'Frankering Betaald'. Indien gebruik wordt gemaakt van een frankeermachine of (digitale)postzegel, dient zowel de frankering als een verzendlabel te worden aangebracht.

Zie voor de voorwaarden voor Aangetekende brieven postnl.nl/zakelijk.

Artikel 13

Track & Check Brieven

Kenmerken	
Algemeen	<ul style="list-style-type: none"> Voor het verzenden van partijenpost met Track & Check Brieven dienen de poststukken per verzendwijze aan de beschreven voorwaarden te voldoen en daarnaast te zijn voorzien van een actuele codeerregel in combinatie met een 2D-matrixcode onder het adres (zie bijlage 2). Deze combinatie van codeerregel plus 2D-matrixcode matcht met het poststuk dat is voorgemeld in Mijn PostNL. In plaats van de 2D-matrixcode mag ook gebruik worden gemaakt van een Briefcode in combinatie met een actuele codeerregel. De combinatie van Briefcode en codeerregel wordt in de vorm van KIX-code onder het adres aangebracht. In de 'Handleiding Track & Check Brieven' kunt u alle informatie en voorwaarden vinden over het aanmaken van briefcodes voor Track & Check Brieven.
Formaten	<ul style="list-style-type: none"> Klein  Groot 

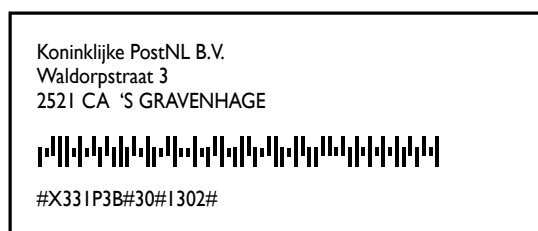
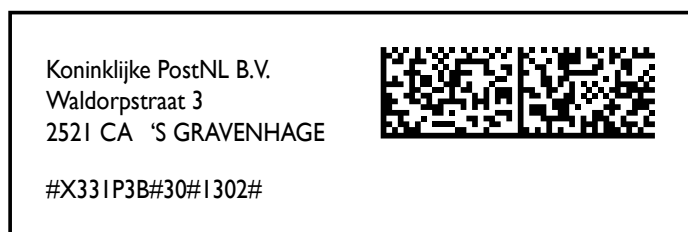

Bijlage 1

Adressering

Adresregels en spaties

Ruimte tussen	Minimaal	Maximaal
twee woorden van één straatnaam	1 spatie	1 spatie
straatnaam en huisnummer	1 spatie	10 mm
postbus en postbusnummer	1 spatie	10 mm
huisnummer en huisnummertoevoeging	1 spatie (of liggend streepje*)	1 spatie (of liggend streepje*)
cijfers en letters van de postcode	1 spatie	1 spatie
postcode en woonplaats	2 spaties	10 mm
twee woorden van één woonplaatsnaam	1 spatie	1 spatie
woonplaats en provincie	1 spatie	1 spatie

* Gebruik het liggende streepje als de huisnummertoevoeging met een cijfer begint.

- Zorg dat de regels van het adres evenwijdig lopen met de onderzijde van het poststuk.
- Hanteer tussen de regels steeds dezelfde regelafstand, minimaal 1 mm en maximaal 5 mm.
- Hanteer de bovenstaande aanwijzingen voor spaties en tussenruimtes.
- Hanteer als ruimte voor spatiëring een tussenruimte van 0,2 tot 0,4 mm.
- Lijn het adres links uit.
- Vermijd onderstrepingen.
- Vermijd witregels in het adres
- Hanteer voor het aanbrengen van de adressering de specificaties voor contrast en reflectie uit [bijlage 5](#).

Nederlandse adressen

- Gebruik voor een adres minimaal drie en maximaal zes regels.
- Zet de eventuele regel met 'ter attentie van' vóór de voorlaatste regel.
- Zet straatnaam, huisnummer en eventuele huisnummer-toevoeging (of Postbus plus het nummer of Antwoordnummer plus het nummer) op de voorlaatste regel.
- Zet postcode en WOONPLAATS (in hoofdletters) op de laatste regel, met een dubbele spatie tussen postcode en woonplaats.
- Plaats bij gebruik van de codeerregel in combinatie met de Briefcode de codeerregel als laatste regel van het adres en de Briefcode daar weer onder. Plaats bij gebruik van de codeerregel in combinatie met de 2D datamatrix de codeerregel als laatste regel van het adres en de 2D datamatrix in de buurt van het adresblok waarbij rekening wordt gehouden met de minimale witzones rondom de 2D datamatrix.
- Plaats bij antwoordzendingen in de frankeerzone de Postzegel niet nodig-aanduiding.
- Plaats bij overige poststukken in de frankeerzone een Port Betaald-aanduiding. Gebruik bij voorkeur het gecombineerde logo zowel voor poststukken binnen Nederland als ook daarbuiten. Indien het alleen adressen binnen Nederland betreft dan volstaat PostNL Port Betaald. Download het logo via postnl.nl. De verhoudingen van de gedownloade afbeelding(en) niet wijzigen.

Bijlage 2

Codering en Sortering

Coderingen

- **Briefcode**
De briefcode is een ééndimensionale streepjescode met een 9-cijferige unieke code aan het eind. In de code staat informatie over de aanbieder van de post. Een briefcode gebruik je als je een partij ongesorteerd aanlevert en print je altijd in combinatie met de codeerregel (bij voorkeur wordt dit onder de NAW geplaatst).
- **Codeerregel**
Een codeerregel is een sorteercodes met een unieke code per adres en afgiftepunt. Je gebruikt de codeerregel altijd in combinatie met een 2D-matrixcode of een Briefcode (bij voorkeur wordt de codeerregel onder de NAW geplaatst..
- **Printregel (ook wel Sorteercodes genoemd)**
Je gebruikt een printregel wanneer je je partij gesorteerd aanlevert. Een printregel is uniek voor ieder poststuk en bevat informatie over de partij en de plek van het poststuk in de partij, bijvoorbeeld in welke bundel het poststuk wordt aangeleverd. De printregel eindigt altijd op de codeerregel. De codeerregel is dus onderdeel van de printregel. De printregel bij voorkeur onder de NAW plaatsen.
- **2D-matrixcode**
Een 2D-matrixcode is een tweedimensionale barcode met daarin unieke informatie over je poststuk. Deze code is gemaakt van zwarte en witte cellen in een vierkant patroon. De informatie in dit patroon bestaat onder meer uit het identificatienummer van je poststuk en de bestemming. Dat kunnen onze sorteermachines vervolgens gemakkelijk herkennen en lezen. Ook wanneer een deel van je sorteercodes beschadigd is. Een 2D-matrixcode print je altijd in combinatie met de codeerregel. De 2D-matrixcode kan voor zowel gesorteerd als ongesorteerd gebruikt worden. Plaats de 2D-matrixcode bij voorkeur in de buurt van de Adreszone rekening houdend met de overige specificaties.

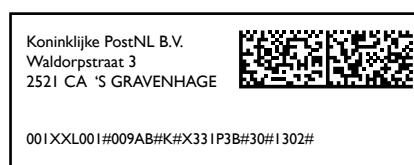
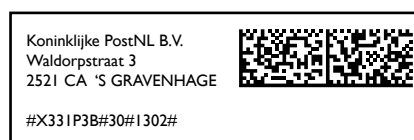
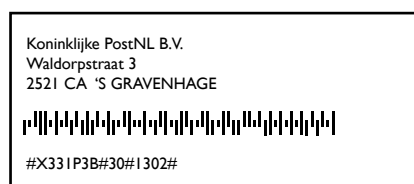

2D types

	2D Type 29 (voorkeur)*	2D Type 8	2D Type 9
Aantal modules	16 x 48	26 x 26	32 x 32
Grootte module	0,5 mm - 0,7 mm	0,5 mm - 0,7 mm	0,5 mm - 0,7 mm
Totale minimale grootte	8 mm x 24 mm (bij modules van 0,5 mm)	13 mm x 13 mm (bij modules van 0,5 mm)	16 mm x 16 mm (bij modules van 0,5 mm)
Totale maximale grootte	11,2 mm x 33,6 mm (bij modules van 0,7 mm)	18,2 mm x 18,2 mm (bij modules van 0,7 mm)	22,4 mm x 22,4 mm (bij modules van 0,7 mm)
Totaal aantal karakters	66 karakters	59 karakters	86 karakters
Aantal karakters voor klant	51 karakters nodig voor PostNL info zoals codeergegevens, 3S, etc. Overige aantal karakters is beschikbaar voor gebruik klant		
Voorbeeld			

* Best leesbare en verwerkbare variant voor onze machines

Bijlage 3

Adressering buitenland

Adressering buitenland

- Gebruik van adresregels en spaties conform [bijlage 1](#).
- Zet postcode (indien van toepassing) en WOONPLAATS (in hoofdletters) op de op een na laatste regel, met een dubbele spatie tussen postcode en woonplaats.
- A** ▪ Schrijf de landnaam voluit in HOOFDLETTERS in het Nederlands of Engels op de laatste regel.
- De KIX-code is niet van toepassing voor buitenlandse post.
- Voor gespecificeerde informatie over de samenstelling van internationale Adressen is er de brochure Adresseren van Internationale Poststukken of kunt u terecht op de website van de UPU (Universal Postal Union).
- B** ▪ Plaats in de frankeerzone het internationale Port Betaald-logo of gebruik bij voorkeur de samengestelde variant. Download het logo via postnl.nl/downloads.
- C** ▪ Voorzie Priority-post van een Priority-sticker of druk de afbeelding voor op de poststukken. De Priority-afbeelding en -voorwaarden zijn te vinden op onze website, klik [hier](#). Als er geen juiste Priority-afbeelding wordt gebruikt is een langere overkomstduur het gevolg.
- Voor internationale Antwoordzendingen gelden specifieke voorwaarden voor de lay-out. Deze kunt u vinden op postnl.nl/zakelijk/services.

A.



B.

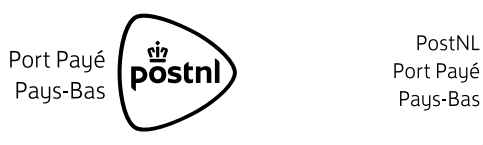

C.



Bijlage 4

Indexzone

Indexzone

- Vrij van bedrukking en bij voorkeur wit. Maar ook sommige pasteltinten zijn machinaal verwerkbaar. Zie Tabel.
- Liggende indeling: een leeg vlak van 20 mm hoog en 140 mm breed aan de lange zijde rechtsonder het adres.
- Staande indeling: een leeg vlak van 20 mm breed en 140 mm hoog, rechts van het midden gepositioneerd aan de volledig gesloten lange zijde, rekening houdend met frankeer- en adreszones.

Indeling liggend poststuk

Klein  Groot  Speciaal 



Indeling liggende kaart of selfmailer met gedeelde adreszijde

Klein  Groot 

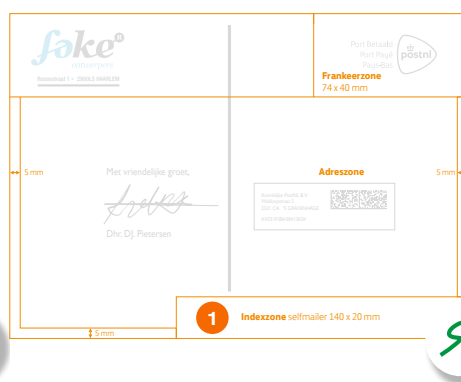

Indeling staand poststuk

Klein  Groot  Speciaal 

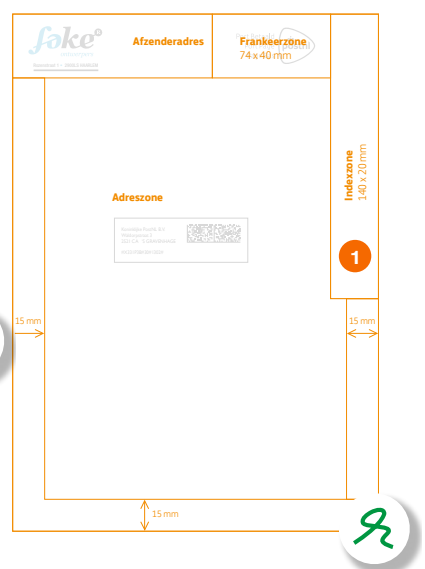

Achtergrondkleur (Pantone)

De onderstaande tabel laat de achtergrondkleuren (anders dan wit) zien die kunnen worden gebruikt bij de indexzone of adreszone. Bij elke Pantone-kleurreferentie staat het quadri-equivalent (Cyaan - Magenta - Geel - Zwart) ervan. Naast de kleuren in de tabel mag de achtergrond ook een combinatie zijn van wit en een Pantone-kleur of van Pantone-kleuren.

Pantone	C-M-Y-K	Pantone	C-M-Y-K	Pantone	C-M-Y-K	Pantone	C-M-Y-K	Pantone	C-M-Y-K	Pantone	C-M-Y-K
100	0-0-56-0	122	0-11-80-0	162	0-27-31-0	387	12-0-80-0	434	5-11-8-12	545	21-2-0-1
101	0-0-68-0	127	0-4-60-0	317	24-0-7-0	388	15-0-78-0	441	22-3-15-8	552	24-3-7-2
102	0-0-95-0	128	0-7-70-0	365	24-0-42-0	389	23-0-83-0	453	12-7-33-17	559	32-2-22-3
106	0-0-73-0	134	0-12-60-0	366	31-0-50-0	393	6-0-55-0	454	12-5-27-9	566	17-0-10-0
107	0-0-90-0	135	0-23-76-0	372	16-0-40-0	394	6-0-72-0	458	5-4-70-7	573	21-0-13-0
108	0-0-98-0	141	0-17-65-0	373	21-0-47-0	395	9-0-90-0	459	5-3-61-4	580	20-0-34-0
113	0-2-83-0	142	0-25-78-0	374	30-0-62-0	396	10-0-95-0	460	2-0-50-3	584	21-0-85-0
114	0-4-87-0	148	0-18-43-0	379	13-0-60-0	400	6-7-11-16	461	2-0-40-1	585	14-0-68-0
115	0-6-87-0	149	0-25-51-0	380	20-0-80-0	406	5-9-10-16	468	6-13-41-5	586	10-0-59-0
120	0-5-64-0	155	0-12-34-0	381	29-0-96-0	420	6-4-7-11	537	22-7-2-3	587	9-0-50-0
121	0-8-70-0	156	0-24-49-0	386	9-0-66-0	427	7-3-5-8	538	14-4-1-3	300	99-51-0-0

* omzetting via het Pantone-gamma® COLOR BRIDGE / coated euro

Bijlage 5

Contrast en reflectie

Om te zorgen dat adressen, coderingen en frankeeraanduiding automatisch leesbaar zijn, moeten deze goed zichtbaar zijn. De kwaliteit van het geprinte adres moet minimaal Grade B (conform ISO/IEC 15416) betreffen. De reflectie van licht op het poststuk en het contrast tussen de letters en de achtergrond spelen een belangrijke rol. Bij de voorwaarden voor contrast en reflectie hanteren wij de Print Contrast Ratio (PCR) en de Print Reflectance Difference (PRD). Bij vensterenveloppen en in folie verpakte poststukken moeten deze door het venster heen gemeten kunnen worden. Bij (doorschijnende) paperwrap bij voorkeur het adres en de codering op de verlijmde plakrand aanbrengen, dit komt de PCR ten goede.

Print Contrast Ratio (PCR)

De PCR-definitie is:

$$\text{PCR}\% = ((R_s - R_b) / R_s) \times 100$$

R_s = de minimumreflectie van de achtergrond

R_b = de maximumreflectie van de karakters

- De PCR wordt gemeten volgens de NEN-ISO 1831.
- De minimale PCR is 60%, gemeten in het groene (B530) en rode (B680) deel van het spectrum.
- Zorg bij achtergrondbedrukking voor een print raster van ten minste 400 dpi. Daarbij moet de PCR van de achtergrond-bedrukking minder zijn dan 15%.
- Diapositief (lichte letters op een donkere achtergrond is niet toegestaan).

Print Reflectance Difference (PRD)

De PRD-definitie is:

$$\text{PRD} = R_s - R_b$$

R_s = de minimumreflectie van de achtergrond

R_b = de maximumreflectie van de karakters

- De minimale Print Reflectance Difference (PRD) bedraagt 60%.
- De minimumreflectie van de achtergrond is 70%.

De achtergrond waarop het adres gedrukt staat moet zo wit mogelijk zijn.

2D-matrixcode

De barcode is een 2D-matrixcode (zie bijlage 2) welke voldoet aan de specificaties van Datamatrix type ECC200, conform ISO/IEC 16022 versie 2006. Deze datamatrix bevat Reed Solomon Error Correctie.

Tekenset: er wordt gebruik gemaakt van de C40-tekenset.

De klant kan kiezen uit 3 formaten/types van Data Matrix Type ECC200:

- Type 8 (26 x 26 modules)
- Type 9 (32 x 32 modules)
- Type 29 (16 x 48 modules)

Kwaliteit van de 2D matrixcode

- De modulegrootte van de 2D matrixcode is minimaal 0,5 mm en maximaal 0,7 mm. We adviseren 0,5 mm. Dat past bij 6 dots op 300 dpi. Als dat nodig is voor de printkwaliteit, kun je de module vergroten tot 0,7 mm.
- De printkwaliteit moet voldoen aan ISO 15415 grade 4/A of 3/B.
- Rondom de barcode houd je een witzone vrij van minimaal 4 keer de modulegrootte.
- Bij kwaliteitscontroles zien we soms dat de zwarte modules groter worden dan de witte modules ernaast. Dat heet print growth. Met de instelling shaving kun je dat corrigeren. De printer 'scheert' dan een klein stukje van de zwarte modules af, zodat de verhouding weer klopt. Ondersteunt de software geen shaving? Dan kun je vaak dot gain compensatie gebruiken om hetzelfde effect te bereiken.

Afwerking en veredeling

Kaarten en selfmailers worden in toenemende mate voorzien van een afwerklaag (vernis of een veredeling). Bij de voorwaarden voor contrast en reflectie van de adreszijde stelt PostNL dat deze niet te glimmend mogen zijn, zodat poststukken als Klein dan wel Groot machinaal verwerkt en getarifeerd kunnen worden. Bij voorkeur zijn kaarten en selfmailers vervaardigd uit sulfaatkarton en is de adreszijde niet voorzien van een afwerklaag.

